



Автомобильная охранная система
с дистанционным управлением
ALLIGATOR D-950G
ALLIGATOR D-975G



ИНСТРУКЦИЯ ПО УСТАНОВКЕ

Что необходимо помнить при установке автосигнализации:

Перед началом установки автосигнализации

- ◆ Перед установкой автосигнализации, пожалуйста, полностью прочитайте данную Инструкцию. Установка автосигнализации требует подключения ко многим штатным системам автомобиля. Многие новые автомобили имеют низковольтные или мультимплексные системы, которые могут быть повреждены при использовании низкоомных проверочных приборов, например, проверочных ламп или логических пробников (которые используются для тестирования компьютеров). Для проверки всех штатных цепей автомобиля перед подключением устанавливаемой системы используйте только высококачественный цифровой мультиметр.
- ◆ Если в автомобиле установлена автомагнитола с запрограммированным кодом, никогда не отсоединяйте аккумуляторную батарею. Также постарайтесь не отсоединять аккумуляторную батарею, если автомобиль оборудован пневматической подушкой безопасности. Многие системы обеспечения безопасности, использующие пневматические подушки, после отключения питания будут показывать определенный код диагностики с помощью предупреждающих индикаторных лампочек. После отсоединения аккумуляторной батареи необходимо стереть данный код ошибки, из памяти процессора управления электронными системами автомобиля, что может потребовать обращения в автосервис или в сертифицированный сервисный центр.
- ◆ Выберите вместе с пользователем место для установки светодиодного индикатора состояния системы и кнопочного переключателя Valet.
- ◆ Снимите предохранитель цепи питания внутрисалонного освещения автомобиля. Это позволит предотвратить случайный разряд аккумуляторной батареи.
- ◆ Опустите стёкла дверей автомобиля, чтобы случайно не оказаться запертым в салоне при монтаже автосигнализации.

После установки автосигнализации

Проверьте все функции автосигнализации.

- ◆ При проверке автосигнализации не забывайте, что она имеет функцию защиты от повторных ложных срабатываний, которая позволяет временно отключать повторно срабатывающие зоны охраны в течение определенного промежутка времени. При этом будет казаться, что данная зона охраны не работает. Обратитесь к разделу "Функция защиты от ложных срабатываний" в Инструкции пользователя.





ПРОГРАММИРУЕМЫЕ ФУНКЦИИ СИСТЕМЫ





Данная система имеет 27 программируемых функций. Для удобства программирования эти функции распределены между двумя отдельными меню. 1-е меню программируемых функций системы содержит в основном **“пользовательские”** функции, 2-е меню программируемых функций содержит функции, которые должны программироваться **только квалифицированным мастером-установщиком**.

Список программируемых функций системы приведен ниже.

1-Е МЕНЮ ПРОГРАММИРУЕМЫХ ФУНКЦИЙ





(заводские установки выделены жирным шрифтом)

№	Нажать кнопку  передатчика (1 сигнал сирены)	Нажать кнопку  передатчика 1 раз (2 сигнала сирены)	Нажать кнопку  передатчика 2 раза (3 сигнала сирены)	Нажать кнопку  передатчика 3 раза (4 сигнала сирены)	Нажать кнопку  передатчика 4, 5 или 6 раз (5,6 или 7 сигналов сирены)
1.1	Пассивная постановка на охрану с запираем дверей включена	Пассивная постановка на охрану выключена	Пассивная постановка на охрану без запираем дверей включена	---	---
1.2	Основная постановка с подтверждающими сигналами сирены, альтернативная постановка без подтверждающих сигналов сирены^{a)}	Основная постановка без подтверждающих сигналов сирены, альтернативная постановка с подтверждающими сигналами сирены	---	---	---
1.3	Автоматическое запираем дверей при включении зажигания включено	Автоматическое запираем дверей при включении зажигания выключено	Автоматическое запираем дверей по сигналу спидометра	---	---
1.4	Автоматическое отпираем дверей при выключении зажигания включено	Автоматическое отпираем дверей при выключении зажигания выключено	---	---	---
1.5	Автоматическая перепостановка с запираем дверей включена	Автоматическая перепостановка выключена	Автоматическая перепостановка без запираем дверей включена	---	---
1.6	При дистанционном открывании багажника система будет сниматься с охраны	При дистанционном открывании багажника система не будет сниматься с охраны	---	---	---
1.7	Пассивная блокировка двигателя включена ^{b)}	Пассивная блокировка двигателя выключена	---	---	---
1.8	Функция защиты от ложных срабатываний NPC TM включена ^{c)}	Функция защиты от ложных срабатываний NPCTM выключена	---	---	---
1.9	Отключение системы с помощью переключателя Valet (VALET)	Отключение системы с помощью персонального секретного кода (Code) ^{d)}	---	---	---
1.10	Автоматическое включение функции Anti-HiJack при включении зажигания ^{g)}	Автоматическое включение функции Anti-HiJack при включении зажигания или открывании двери при включенном зажигании	Автоматическое включение функции Anti-HiJack по сигналу спидометра	2-х ступенчатое снятие с охраны включено ^{e)}	Функции Anti-HiJack и 2-х ступенчатого снятия с охраны выключены
1.11	Включение функции Anti-HiJack с помощью передатчика^{g)}	Функция Anti-HiJack отключена	---	---	---
1.12	Функция принудительного глушения двигателя в режиме Anti-HiJack включена ^{g)}	Функция принудительного глушения двигателя в режиме Anti-HiJack выключена	---	---	---

№	Нажать кнопку  передатчика (1 сигнал сирены)	Нажать кнопку  передатчика 1 раз (2 сигнала сирены)	Нажать кнопку  передатчика 2 раза (3 сигнала сирены)	Нажать кнопку  передатчика 3 раза (4 сигнала сирены)	Нажать кнопку  передатчика 4, 5 или 6 раз (5,6 или 7 сигналов сирены)
1.13	Охрана автомобиля с работающим двигателем выключена	Охрана автомобиля с работающим двигателем включена / указатели поворота мигают	Охрана автомобиля с работающим двигателем включена / указатели поворота выключены	---	---
1.14	Автоматическая проверка связи через 15 мин. после постановки на охрану	Автоматическая проверка связи через 30 мин. после постановки на охрану	Автоматическая проверка связи через 60 мин. после постановки на охрану	Автоматическая проверка связи через каждые 60 мин. после постановки на охрану	---
1.15	Постановка на охрану при запираии двери ключом выключена ^f	Постановка на охрану при запираии двери ключом включена	Постановка на охрану при запираии двери ключом с задержкой 15 с. включена	Постановка на охрану при запираии двери ключом с задержкой 30 с.	---
1.16	Автоматический режим «турбо» 1 мин.	Автоматический режим «турбо» 3 мин.	Автоматический режим «турбо» 6 мин.	Автоматический режим «турбо» 10 мин.	---

2-Е МЕНЮ ПРОГРАММИРУЕМЫХ ФУНКЦИЙ

(заводские установки выделены жирным шрифтом)

№	Нажать кнопку  передатчика (1 сигнал сирены)	Нажать кнопку  передатчика 1 раз (2 сигнала сирены)	Нажать кнопку  передатчика 2 раза (3 сигнала сирены)	Нажать кнопку  передатчика 3 раза (4 сигнала сирены)	Нажать кнопку  передатчика 4 или 5 раз (5 или 6 сигналов сирены)
2.1	Прогрессивное срабатывание системы от триггера дверей выключено	Прогрессивное срабатывание системы от триггера дверей включено	---	---	---
2.2	Включение режима охраны через 3 секунды после подтверждающих сигналов сирены ^{h)}	Включение режима охраны через 15 секунд после подтверждающих сигналов сирены	Включение режима охраны через 30с. после подтверждающих сигналов сирены	Включение режима охраны через 45 с. после подтверждающих сигналов сирены ^{h)}	---
2.3	Длительность импульса, подаваемого на замки дверей: 0.8 с.	Длительность импульса, подаваемого на замки дверей: 3,5 с.	Запирание: двойной импульс 0.8 с; отпирание: 0.8 с.	Запирание: 0.8 с; отпирание: двойной импульс 0.8 с.	Режим "Комфорт" ⁱ⁾ : запирание: 10с/16с/ 23с/ 30с (5/6/7/8 сигналов сирены), отпирание:0.8с ^{l)}
2.4	Функция Фиолетового провода: "(+) триггер двери"	Функция Фиолетового провода: "(+) вход для подключения 5-проводного электропривода" ^{l)}	Функция Фиолетового провода: "(минус) вход для реализации режима "турбо" по "варианту 1" ^{k)}	Функция Фиолетового провода: "(минус) вход для реализации режима "турбо" по "варианту 2" ^{k)}	---
2.5	Функция Коричневого провода "(-) триггер двери"	Функция Коричневого провода "(-) вход для подключения 5-проводного электропривода" ^{l)}	Функция Фиолетового провода: "(-) вход для реализации режима "турбо" по "варианту 1" ^{k)}	Функция Фиолетового провода: "(-) вход для реализации режима "турбо" по "варианту 2" ^{k)}	---
2.6	Выход канала 2 системы: "отпирание багажника"	Выход канала 2 системы: "импульсный"	Выход канала 2 системы: "постоянный"	Выход канала 2 системы: "таймерный 30 сек."	Выход канала 2 системы: "таймерный 1 мин./ 3 мин." (5/6 сигналов сирены)
2.7	Функция Синего провода: «Выход канала №2»	Функция Синего провода: "Выход для закрывания окон"	Функция Синего провода "встроенное Н.Р. реле блокировки двигателя"	Функция Синего провода "Выход для управления внутрисалонным освещением"	Функция Синего провода: "Выход для управления пейджером"
2.8	Выход канала 3 системы: "импульсный"	Выход канала 3 системы: "постоянный"	Выход канала 3 системы: "постоянный" до выключения зажигания	Выход канала 3 системы: "таймерный 30 секунд"	Выход канала 3 системы: "таймерный 1/ 3/ 5 минут" (5/ 6/ 7 сигналов сирены)
2.9	Функция Серого провода: "(-) выход канала 3 системы"	Функция Серого провода "(-) выход при включенной охране"	Функция Серого провода: "(-) выход для управления пейджером"	Функция Серого провода: "(-) выход для закрывания окон"	Функция Серого провода: (-) выход для отпирания всех дверей"
2.10	Функция Зелёного / Жёлтого провода "Отрицательный выход для дополнительной блокировки Н.З. реле"	Функция Зелёного / Жёлтого провода "(-) выход для закрывания окон"	Функция Зелёного / Жёлтого провода "(-) выход для отпирания всех дверей"	Функция Зелёного/ Жёлтого провода "(-) выход для управления внутрисалонным освещением"	---
2.11	Функция Коричневого/ Белого провода: (-) вход триггера капота	Функция Коричневого/ Белого провода: вход сигнала спидометра	---	---	---

Примечания

ВНИМАНИЕ! Функции 2-го меню программируемых функций системы должны программироваться **ТОЛЬКО** квалифицированным мастером при установке системы. Случайное изменение состояние этих функций может привести к неправильной работе или повреждению системы, к причинению ущерба окружающим или к травмам.

а) - даже если подтверждающие сигналы сирены отключены, 3 и 4 сигнала сирены будут **всегда** подаваться при постановке на охрану и при снятии системы с режима охраны.

б) - см. описание работы функции № 1.7 в Инструкции пользователя (раздел "Пассивная блокировка двигателя")

с) - см. описание работы функции № 1.8 в Инструкции пользователя (раздел "Функция защиты от ложных срабатываний NPC™")

д) - см. описание работы функции № 1.9 в Инструкции пользователя (раздел "Аварийное отключение системы")

е) - см. описание работы функции № 1.10 в Инструкции пользователя (раздел "Снятие системы с охраны в 2 этапа")

ф) - см. описание работы функции № 1.15 в Инструкции пользователя (раздел "Постановка на охрану при запирании водительской двери ключом ")

г) - см. описание работы функций № 1.10, № 1.11 и № 1.12 в Инструкции пользователя (разделы "Режим Anti-HiJack")

h) - данная функция (№ 2.2) необходима при установке на некоторые современные модели автомобилей со штатной задержкой выключения внутрисалонного освещения.

Если данная функция включена, то система полностью встанет в режим охраны и будет срабатывать от всех зон/триггеров через 3 секунды после сигналов подтверждения сирены. В том случае, если в автомобиле установлена штатная задержка выключения внутрисалонного освещения – необходимо будет данную функцию **выключить**.

Тогда, если при постановке системы на охрану с помощью передатчика включено внутрисалонное освещение автомобиля или если открыта одна из дверей автомобиля, система обойдет данную цепь и встанет в режим охраны со стандартными сигналами подтверждения (1 сигнал сирены и 1 мигание указателей поворота). Однако через 45 секунд, если дверь осталась открытой, сирена подаст 3 сигнала и указатели поворота мигнут 3 раза, подтверждая обход входа триггера двери. Система возьмет эту цепь под охрану через 3 секунды после того, как она перестанет быть активной.

і) - ряд современных моделей автомобилей оборудован штатной системой "Комфорт" или "Total Closure" ("закрыть все"), что позволяет запирает все двери и закрывать все окна и люк при закрывании замка двери водителя ключом. Для реализации данной функции необходимо использовать импульс управления запирающим дверей длительностью 10, 16, 23 или 30 с.

ј) - данные функции (№ 2.4 и № 2.5) позволяют реализовать функцию "центрального замка" на запирание и отпирание дверей при запирании или отпирании двери водителя, если установлен дополнительный 5-проводный электропривод в двери водителя. См. описание данной функции в разделах "Фиолетовый провод" и "Коричневый провод" ниже.

к) - данная опция (функции № 2.4 и № 2.5) позволяет реализовать функцию автоматического включения режима "турбо" при установке системы на автомобили с турбонаддувом.

ВНИМАНИЕ: если включена данная опция, то выход 3-го канала системы (Серый провод) или Зелёный/Жёлтый провод будет автоматически запрограммирован (функция №1.16) как "таймерный 1, 3 (заводская установка), 6 или 10 минут".

ПРОГРАММИРОВАНИЕ ФУНКЦИЙ СИСТЕМЫ

Для программирования функций системы:

1. Снимите систему с охраны и сядьте в автомобиль.
2. Если функция № 1.9 включена (отключение системы с помощью переключателя Valet) – включите зажигание и перейдите к пункту 4.
3. Если функция № 1.9 выключена (отключение системы с помощью персонального кода), то для входа в режим программирования функций системы Вам необходимо будет ввести свой персональный код или заводской код “11” как описано ниже:

- ◆ Включите, выключите и вновь включите зажигание
- ◆ В течение 15 секунд нажмите и отпустите кнопочный выключатель Valet количество раз, равное 1-й цифре Вашего персонального кода (заводская установка – 1 раз), затем выключите и вновь включите зажигание.



Примечание: Если Ваш персональный код состоит только из одной цифры – пропустите следующий шаг.

- ◆ В течение 15 секунд нажмите и отпустите кнопочный выключатель Valet количество раз, равное 2-й цифре Вашего персонального кода (заводская установка – 1 раз), затем выключите и вновь включите зажигание.
4. В течение 15 секунд после включения зажигания нажмите кнопочный выключатель Valet 3 раза. Вы услышите 1 короткий сигнал сирены и СИД системы начнет медленно мигать.
 5. В течение 15 секунд после сигнала сирены выключите зажигание. Вы услышите 1 короткий и 1 длинный сигнал сирены.
 6. В течение 3 секунд после сигналов сирены включите зажигание.

Вы автоматически войдете в режим программирования функций. Сирена подаст 1 сигнал и СИД начнет мигать **одиночными** вспышками через паузу, подтверждая, что система вошла в **1-е меню** программируемых функций системы (“Функции, программируемые пользователем”).

Если нажать и удерживать кнопку Valet в течение 3 секунд – сирена подаст еще 2 сигнала, а СИД начнет мигать **двойными** вспышками через паузу, подтверждая, что система перешла во **2-е меню** программируемых функций системы (“функции, программируемые установщиком”).

7. После того, как Вы выбрали необходимое меню, нажмите и отпустите кнопку Valet количество раз, равное номеру выбранной функции. СИД начнет мигать сериями вспышек в соответствии с номером функции и Вы услышите 1, 2, 3...8 сигналов сирены, показывающих состояние выбранной функции. Если номер функции превышает 10, то СИД будет давать одну длинную вспышку, соответствующую "10", и несколько коротких, соответствующих числу единиц, превышающих 10.

8. После сигналов сирены нажмите кнопку  передатчика для **включения** выбранной функции (сирена подаст 1 подтверждающий сигнал), либо нажмите кнопку  передатчика для **выключения** выбранной функции (сирена подаст 2 подтверждающих сигнала). Если имеется несколько возможностей настройки данной функции, то переход между ними можно осуществлять последовательными нажатиями кнопки  передатчика. При этом Вы каждый раз услышите количество подтверждающих сигналов, соответствующее выбранной Вами настройке.

После нажатия кнопок передатчика 2-сторонней связи для выбора состояния программируемой функции - встроенный динамик подаст 1...8 коротких звуковых сигналов, соответствующих новому состоянию функции.

На дисплее в поле индикации текущего времени включится индикация номера программируемой функции (первая цифра) и номера её состояния в соответствии с таблицей программируемых функций (вторая цифра). Символ «-» между цифрами означает, что программируется функция меню №1, а символ  - меню №2. Индикация номера и состояния функции будет сохраняться на дисплее передатчика до выхода системы из режима программирования, после чего включится индикация текущего времени (Для D-975G).

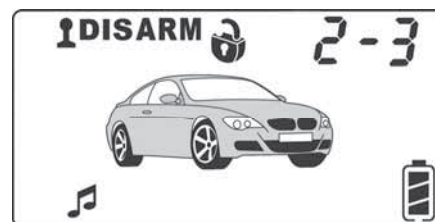

9. После этого Вы можете перейти к программированию следующей функции, либо можете выйти из режима программирования функций системы. Обратите внимание на то, что количество нажатий кнопки Valet “суммируется” и, например, если Вы запрограммировали функцию № 1.3 и хотите перейти к функции № 1.12, Вам нужно будет нажать кнопку Valet еще 9 раз. СИД начнет мигать 1 длинной и двумя короткими вспышками через паузу, подтверждая, что выбрана функция № 1.12.

Для **выхода** из режима программирования функций системы:

- Выключите зажигание *или*
- Не нажимайте кнопки брелка и кнопочный выключатель Valet в течение 25 секунд *или*
- Нажмите и удерживайте кнопку Valet в течение 3 секунд.

Сирена подаст 1 длинный сигнал и СИД системы погаснет, подтверждая выход из режима программирования.

Примечание: Не допускайте, чтобы между Вашими действиями прошло больше 25 секунд, иначе система автоматически выйдет из режима программирования, и Вы услышите 1 длинный сигнал сирены, СИД погаснет.

Пример программирования: Включите функцию автоматическое запираение дверей по сигналу спидометра (функция № 1.3, опция 3) и запрограммируйте выход канала 2 системы как “постоянный” (функция № 2.6, опция 3)

1. Снимите систему с охраны.
2. Если функция № 1.9 включена (отключение системы с помощью переключателя Valet) – включите зажигание и перейдите к пункту 4.
3. Если функция № 1.9 выключена (отключение системы с помощью персонального кода), то для входа в режим программирования функций системы введите Ваш персональный код или заводской код “11” как описано ниже:
 - а) Включите, выключите и вновь включите зажигание.
 - б) В течение 15 секунд нажмите кнопочный переключатель Valet от 1 до 9 раз для ввода 1-й цифры кода (заводская установка – 1 раз)
 - в) Если у Вас запрограммирован 1-цифровой персональный код – переходите к пункту “е”. Если у Вас запрограммирован 2-значный персональный код - выключите и вновь включите зажигание.
 - д) В течение 15 секунд нажмите кнопочный переключатель Valet от 1 до 9 раз для ввода 2-й цифры кода (заводская установка – 1 раз).
 - е) В течение 15 секунд выключите и вновь включите зажигание.
4. В течение 15 секунд после включения зажигания нажмите кнопочный выключатель Valet 3 раза. Вы услышите 1 короткий сигнал сирены и СИД системы начнет медленно мигать.
5. В течение 15 секунд после сигнала сирены выключите зажигание. Вы услышите 1 короткий и 1 длинный сигнал сирены.
6. В течение 3 секунд после сигналов сирены включите зажигание. Сирена подаст 1 сигнал и СИД вспыхнет 1 раз, подтверждая вход в 1-е меню программируемых функций.
7. В течение 25 секунд нажмите и отпустите кнопочный переключатель Valet 3 раза. Сирена подаст 2 сигнала и СИД начнет мигать сериями из 3-х вспышек через паузу.
8. В течение 25 секунд нажмите кнопку  передатчика. Сирена подаст сначала 3 сигнала, подтверждая выбор опции 3 программируемой функции.

На передатчике 2-сторонней связи прозвучат 3 сигнала встроенного динамика и на дисплее в поле часов включится индикация «3-3».
9. В течение 25 секунд нажмите кнопочный переключатель Valet и удерживайте его. Сирена подаст 2 сигнала и СИД вспыхнет 2 раза, подтверждая вход в 2-е меню программируемых функций. Отпустите переключатель Valet. СИД начнет мигать двойными вспышками через паузу.
10. В течение 25 секунд нажмите и отпустите кнопочный переключатель Valet 6 раз. Сирена подаст 1 сигнал и СИД начнет мигать сериями из 6-ти вспышек через паузу.
11. В течение 25 секунд нажмите кнопку  передатчика дважды. Сирена подаст сначала 2 сигнала, затем 3 сигнала, подтверждая программирование выхода 2-го канала системы как “постоянный” (опция 3 программируемой функции).

На передатчике 2-сторонней связи прозвучат 3 сигнала встроенного динамика и на дисплее в поле часов включится индикация «6=3».
12. Выключите зажигание. Сирена подаст 1 длинный сигнал и СИД системы погаснет, подтверждая выход из режима программирования.

На дисплее передатчика 2-сторонней связи исчезнет индикация номера и состояния программируемой функции и включится индикация текущего времени.

Восстановление заводских установок программируемых функций системы:

Находясь в режиме программирования функций, Вы можете вернуть настройки всех функций к заводским установкам. Для этого войдите в любое меню программируемых функций и одновременно нажмите и удерживайте кнопки  и **AUX** передатчика в течение 2 секунд. Вы услышите 2 коротких сигнала сирены, подтверждающие восстановление заводских настроек и выход из режима программирования функций.

Данная функция позволяет восстановить заводские настройки **всех** программируемых функций системы, **кроме** персонального кода, состояния функции № 1.9.

КОМПЛЕКТ ПОСТАВКИ:

1. Основной блок системы	1 шт.
2. 5-кнопочный брелок-передатчик с 2-сторонней связью и ЖК-дисплеем	1 шт.
3. 4-кнопочный брелок-передатчик дистанционного управления системой	1 шт.
4. Внешний приемо-передающий модуль со встроенной антенной с соединительным кабелем	1 шт.
5. Двухуровневый датчик удара с соединительным кабелем	1 шт.
6. Сирена	1 шт.
7. Светодиодный индикатор (СИД) с соединительным кабелем	1 шт.
8. Кнопочный переключатель Valet с соединительным кабелем	1 шт.
9. Концевой выключатель кнопочного типа с установочным кронштейном и соединительной клеммой	1 шт.
10. Комплект проводки Molex с разъёмом для подсоединения основного блока системы	1 шт.
11. 6-контактный разъём Molex с готовой проводкой для подключения электроприводов замков дверей	1 шт.
12. Наклейки на стекло автомобиля	2 шт.
13. Руководство пользователя	1 шт.
14. Руководство по установке	1 шт.
15. Памятка пользователя	1 шт.
16. Гарантийный талон	1 шт.
17. Индивидуальная потребительская тара	1 компл.

УСТАНОВКА ОСНОВНЫХ КОМПОНЕНТОВ СИСТЕМЫ

ЦЕНТРАЛЬНЫЙ БЛОК УПРАВЛЕНИЯ

Выберите место для установки центрального блока управления в салоне (например, за или под приборной панелью) и закрепите его при помощи двух шурупов. Центральный блок управления можно также закрепить при помощи пластиковых перетяжек.

Не устанавливайте центральный блок управления в моторном отсеке, так как он не герметичен. Избегайте устанавливать блок непосредственно на имеющиеся в автомобиле электронные блоки. Они могут быть источником радиопомех, уменьшающих радиус действия передатчика или вызывающих перебои в работе.

СИРЕНА

Выберите место для установки сирены в моторном отсеке, которое хорошо защищено от доступа из-под днища автомобиля. Не размещайте сирену рядом с сильно нагревающимися узлами или движущимися частями в моторном отсеке. Для предотвращения скопления влаги раструб сирены должен быть направлен вниз. Установите сирену в выбранном месте при помощи входящих в комплект винтов и кронштейна.

КОНЦЕВЫЕ ВЫКЛЮЧАТЕЛИ КАПОТА И БАГАЖНИКА

В комплект системы входит концевой выключатель для обеспечения охраны капота автомобиля. Выключатель должен всегда устанавливаться на служащую массой металлическую поверхность автомобиля. Важно выбрать такое место, где исключается скопление или протекание воды, избегайте мест стока влаги на стенках крыльев капота или багажника. Выбирайте места, защищенные резиновыми прокладками, когда капот закрыт.

Концевой выключатель может быть установлен с помощью прилагаемой скобы или в монтажном отверстии на 8 мм. Помните, что при правильной установке концевой выключатель должен иметь ход как минимум 6 мм (1/4 дюйма) при закрывании капота.

Вы можете также установить дополнительный концевой выключатель для обеспечения охраны багажника или задней двери автомобиля.

СВЕТОДИОДНЫЙ ИНДИКАТОР (СИД)

В комплект входит Синий светодиодный индикатор (СИД), который показывает состояние охранной системы. Он должен устанавливаться на приборной панели и быть хорошо виден снаружи автомобиля, но не должен отвлекать водителя. После выбора места установки проверьте возможность прокладки проводов за панелью и убедитесь, что при сверлении отверстия не будут повреждены существующие компоненты.

Просверлите отверстие диаметром 7 мм и пропустите в него с лицевой стороны панели Красный и Синий провода светодиода. Установите светодиод в просверленное отверстие.

КНОПЧНЫЙ ВЫКЛЮЧАТЕЛЬ VALET

Выберите место установки кнопочного выключателя Valet, которое, с одной стороны, должно быть легко доступно для водителя автомобиля, а с другой стороны, не позволит угонщику быстро найти переключатель Valet и отключить систему. Переключатель может быть установлен, например, в нижней части приборной панели с помощью 2-сторонней липкой ленты.

При любом методе крепления убедитесь в наличии свободного доступа к задней части переключателя для подсоединения проводов при установке.

ДАТЧИК УДАРА

Выберите твердую поверхность на переборке между салоном и моторным отсеком внутри салона и установите датчик при помощи двух прилагаемых винтов. Датчик также может быть легко установлен при помощи перетяжек под панелью приборов.

При любом методе крепления датчика убедитесь в наличии свободного доступа к датчику для его регулировки.

ВНЕШНИЙ ПРИЕМОПЕРЕДАЮЩИЙ МОДУЛЬ СО ВСТРОЕННОЙ АНТЕННОЙ И КНОПКОЙ ВЫЗОВА

Для обеспечения максимальной дальности действия передатчиков в комплект системы входит внешний модуль со встроенной антенной и кнопкой вызова. Выберите место для установки модуля на переднем или заднем стекле автомобиля с края, чтобы не ухудшать видимость, либо на или над приборной панелью. Обратите внимание на то, что в ряде новейших моделей автомобилей используется стекла со специальным защитным покрытием, которое может производить экранирующий эффект. В этом случае рекомендуется установка модуля на заднем стекле.

Закрепите модуль в выбранном месте с помощью прилагаемой двусторонней липкой ленты. Для лучшей фиксации мы также рекомендуем закрепить часть провода, идущего от модуля. Проложите провода от модуля антенны к месту установки основного блока системы и подключите их к соответствующему разъёму на блоке.

Внимание! Избегайте установки модуля антенны в местах, где он может быть поврежден или около сильноточных жгутов проводки.

ФУНКЦИИ ПРОВОДОВ ОСНОВНОГО РАЗЪЁМА

Цвет	Функция/Подсоединение
ЗЕЛЁНЫЙ/СИНИЙ	Вход питания встроенного реле для подключения дополнительной блокировки
ЗЕЛЁНЫЙ/ЖЁЛТЫЙ	Выход для подключения дополнительной блокировки при помощи встроенного реле (20А)
БЕЛЫЙ/ЧЁРНЫЙ	Выход для подключения сирены (+)
СИНИЙ	Выход канала 2 системы с программируемыми функциями (20 А)
СИНИЙ/ЖЁЛТЫЙ	Вход питания встроенного реле канала 2 системы
ОРАНЖЕВЫЙ/БЕЛЫЙ	Отрицательный выход 500 мА при выключенной охране для блокировки стартера нормально разомкнутым реле с предустановленной колодкой реле
КРАСНЫЙ/БЕЛЫЙ	+12В постоянного тока от аккумулятора
2 БЕЛЫХ ПРОВОДА	Импульсные выходы для управления правыми/левыми указателями поворота автомобиля (+12 В; 10 А постоянного тока)
КОРИЧНЕВЫЙ/БЕЛЫЙ	(-) триггер капота (Зона 6) / вход для подключения датчика скорости
ЧЁРНЫЙ	“Масса”
КОРИЧНЕВЫЙ	(-) триггер двери (Зона 3) / (-) вход для подключения 5-проводного электропривода / (-) вход для автоматического включения режима «турбо»
ЗЕЛЁНЫЙ	(-) триггер багажника (Зона 2)
ЖЁЛТЫЙ	Вход +12 В от замка зажигания (Зона 4)
ФИОЛЕТОВЫЙ	(+) триггер двери (Зона 3) / (+) вход для подключения 5-проводного электропривода / (-) вход для автоматического включения режима «турбо»
СЕРЫЙ	Выход канала 3 системы (-200 мА) с программируемыми функциями
КРАСНЫЙ	+12В постоянного тока от аккумулятора

ФУНКЦИИ ПРОВОДОВ 6-КОНТАКТНОГО РАЗЪЁМА УПРАВЛЕНИЯ ЗАМКАМИ ДВЕРЕЙ

Цвет	Функция/Подсоединение
СИНИЙ/КРАСНЫЙ	Запирание, НР-контакт
ЗЕЛЁНЫЙ/ЧЁРНЫЙ	Отпирание, НЗ-контакт
ЗЕЛЁНЫЙ/БЕЛЫЙ	Отпирание, общий контакт
СИНИЙ/ЧЁРНЫЙ	Запирание, НЗ-контакт
СИНИЙ/БЕЛЫЙ	Запирание, общий контакт
ЗЕЛЁНЫЙ/КРАСНЫЙ	Отпирание, НР-контакт

ПОДСОЕДИНЕНИЕ ПРОВОДОВ СИСТЕМЫ

ОСНОВНОЙ РАЗЪЁМ (верхний ряд):

ЗЕЛЁНЫЙ/СИНИЙ ПРОВОД: ПРОВОД ВЫБОРА ПОЛЯРНОСТИ СИГНАЛА СИЛОВОГО ВЫХОДА ЗЕЛЁНОГО/ЖЁЛТОГО ПРОВОДА СИСТЕМЫ

Подсоединение данного провода определяет полярность сигнала силового выхода ЗЕЛЁНОГО/ЖЁЛТОГО провода системы (см. ниже)

Подсоединение:

- ◆ Для того чтобы силовой выход ЗЕЛЁНОГО/ЖЁЛТОГО провода был *отрицательной полярности*, подсоедините ЗЕЛЁНЫЙ/СИНИЙ провод к “массе”.
- ◆ Для того чтобы силовой выход ЗЕЛЁНОГО/ЖЁЛТОГО провода был *положительной полярности*, подсоедините ЗЕЛЁНЫЙ/СИНИЙ провод к +12В через предохранитель.

ЗЕЛЁНЫЙ/ЖЁЛТЫЙ ПРОВОД: СИЛОВОЙ ВЫХОД (20А) ДЛЯ УПРАВЛЕНИЯ ДОПОЛНИТЕЛЬНЫМ НОРМАЛЬНО ЗАМКНУТЫМ РЕЛЕ БЛОКИРОВКИ ДВИГАТЕЛЯ / СИЛОВОЙ ВЫХОД ДЛЯ ЗАКРЫВАНИЯ ОКОН / ВЫХОД ДЛЯ ОТПИРАНИЯ ВСЕХ ДВЕРЕЙ / ВЫХОД ДЛЯ УПРАВЛЕНИЯ ВНУТРИСАЛОННЫМ ОСВЕЩЕНИЕМ

ЗЕЛЁНЫЙ/ЖЁЛТЫЙ провод системы может быть запрограммирован для выполнения различных функций. В зависимости от состояния программируемой функции № 2.10, ЗЕЛЁНЫЙ/ЖЁЛТЫЙ провод может использоваться как:

- 1) выход для управления дополнительным Н.З. реле блокировки двигателя (заводская установка);
- 2) выход выбираемой полярности для закрывания окон автомобиля;
- 3) выход выбираемой полярности для отпирания всех дверей;
- 4) выход выбираемой полярности для управления внутрисалонным освещением.

Максимальный ток нагрузки встроенного реле выхода ЗЕЛЁНОГО/ЖЁЛТОГО провода системы 20А.

- 1) Штатная функция ЗЕЛЁНОГО/ЖЁЛТОГО провода - **“выход для управления дополнительным Н.З. реле блокировки двигателя”**. ЗЕЛЁНЫЙ/ЖЁЛТЫЙ провод замыкается с ЗЕЛЁНЫМ/СИНИМ проводом при включении зажигания, когда система находится в режиме охраны и может использоваться для управления дополнительным нормально замкнутым реле блокировки стартера.

Подсоединение: Подсоедините ЗЕЛЁНЫЙ/ЖЁЛТЫЙ провод системы к клемме № 86 дополнительного реле. Подсоедините клемму № 85 реле к проводу от замка зажигания, на который поступает напряжение +12В, когда ключ зажигания находится в положении “СТАРТ” (для схемы блокировки стартера) или «ВКЛ. И СТАРТ» (для схемы блокировки цепи зажигания), и присутствует напряжение 0В, когда ключ зажигания находится в любом ином положении.

Перережьте выше найденный провод от замка зажигания, идущий к соленоиду стартера автомобиля, и подсоедините ту часть обрезанного провода, которая идет от замка зажигания, к клемме № 30 реле. Подсоедините другую часть провода к клемме № 87А реле.

Подсоедините ЗЕЛЁНЫЙ/СИНИЙ провод системы к “массе”.

Примечание: Обратите внимание на то, что при использовании такого варианта подсоединения питание на реле блокировки будет подаваться только в момент попытки завести двигатель, таким образом, реле блокировки будет потреблять энергию аккумулятора только в момент попытки запуска двигателя.

Схема подключения ЗЕЛЁНОГО/ЖЁЛТОГО провода для блокировки цепи стартера автомобиля





Схема подключения ЗЕЛЁНОГО/ЖЁЛТОГО провода для блокировки цепи зажигания автомобиля:

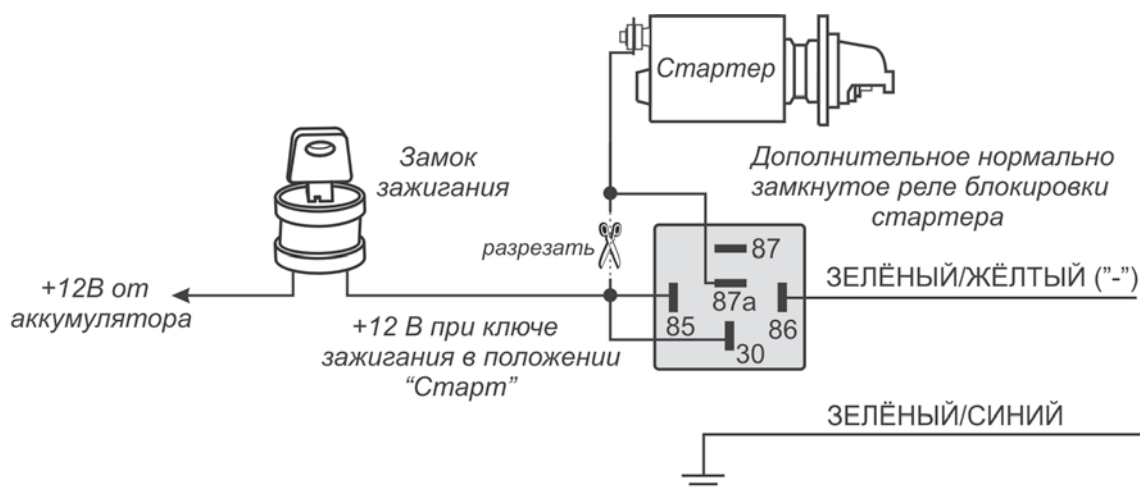
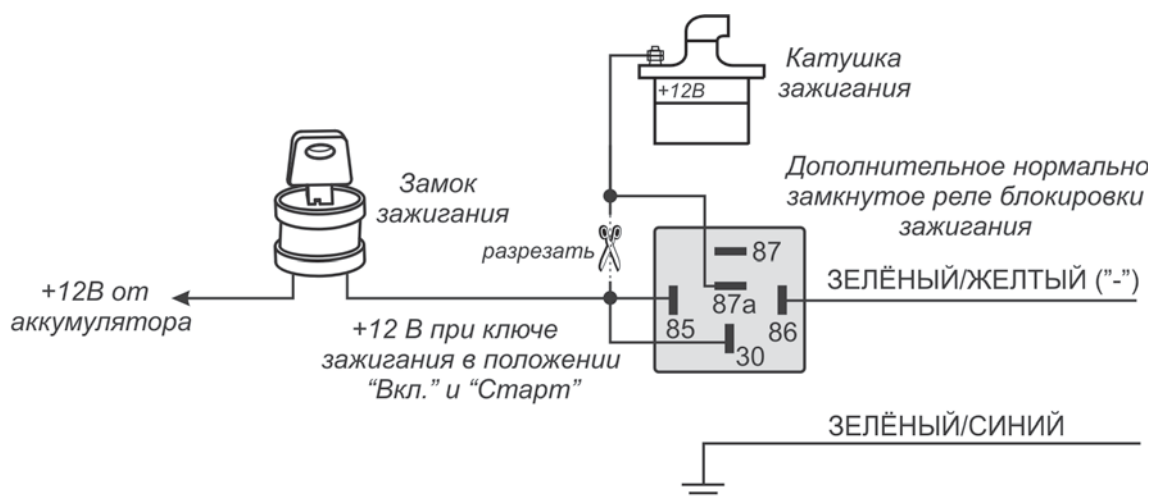

ВНИМАНИЕ: Если используется функция *Anti-HiJack*, мы не рекомендуем использовать ЗЕЛЁНЫЙ/ЖЁЛТЫЙ провод для блокировки какой-либо иной цепи, кроме цепи стартера!

- 2) Если автомобиль оборудован электрическими стеклоподъемниками ЗЕЛЁНЫЙ/ЖЁЛТЫЙ провод может быть запрограммирован как **“выход для закрывания окон автомобиля при постановке системы на охрану”**.

В этом случае ЗЕЛЁНЫЙ/ЖЁЛТЫЙ провод будет замыкаться с ЗЕЛЁНЫМ/СИНИМ проводом на 30 секунд после постановки системы на охрану с помощью передатчика. Нажатие кнопки  передатчика в течение этих 30 секунд остановит работу данного выхода системы (система при этом останется в режиме охраны).

Для того, чтобы работа электрических стеклоподъемников не вызвала срабатывания системы, система автоматически отключит вход датчика удара и вход дополнительного датчика на все время, пока данный выход активизирован + еще 3 секунды.

Подсоединение: Найдите провод штатного модуля управления электрическими стеклоподъемниками автомобиля, при замыкании которого на массу или на +12 В происходит закрывание окон. Подсоедините ЗЕЛЁНЫЙ/ЖЁЛТЫЙ провод к данному проводу. Подсоедините ЗЕЛЁНЫЙ/СИНИЙ провод системы к массе или к +12 В., в зависимости от полярности управляющего провода.

- 3) ЗЕЛЁНЫЙ/ЖЁЛТЫЙ провод может быть также запрограммирован как **“выход для отпирания всех дверей”** для реализации функции отпирания дверей в 2 этапа при снятии системы с охраны.

В этом случае ЗЕЛЁНЫЙ/ЖЁЛТЫЙ провод будет замыкаться с ЗЕЛЁНЫМ/СИНИМ проводом на 1 секунду при повторном нажатии кнопки  передатчика в течение 5 секунд после снятия системы с охраны.

Подсоединение: Для реализации данной функции необходимо будет подсоединить ЗЕЛЁНЫЙ/БЕЛЫЙ провод 6-контактного разъёма управления замками только к электроприводу, установленному в двери водителя. Подсоедините ЗЕЛЁНЫЙ/ЖЁЛТЫЙ провод к проводам отпирания всех остальных дверей. ЗЕЛЁНЫЙ/СИНИЙ провод подсоедините к «массе» или к «+12В» в зависимости от схемы подключения электроприводов.

4) ЗЕЛЁНЫЙ/ЖЁЛТЫЙ провод может быть также запрограммирован как “**выход для управления внутрисалонным освещением**”. В этом случае ЗЕЛЁНЫЙ/ЖЁЛТЫЙ провод будет замыкаться с ЗЕЛЁНЫМ/СИНИМ проводом на 30 секунд после снятия системы с охраны и импульсно замыкаться при срабатывании системы, обеспечивая включения внутрисалонного освещения.

Подсоединение: Подсоедините ЗЕЛЁНЫЙ/ЖЁЛТЫЙ провод к проводу лампы внутрисалонного освещения. Подсоедините ЗЕЛЁНЫЙ/СИНИЙ провод к +12V или к “массе” в зависимости от полярности управляющего провода лампы внутрисалонного освещения.

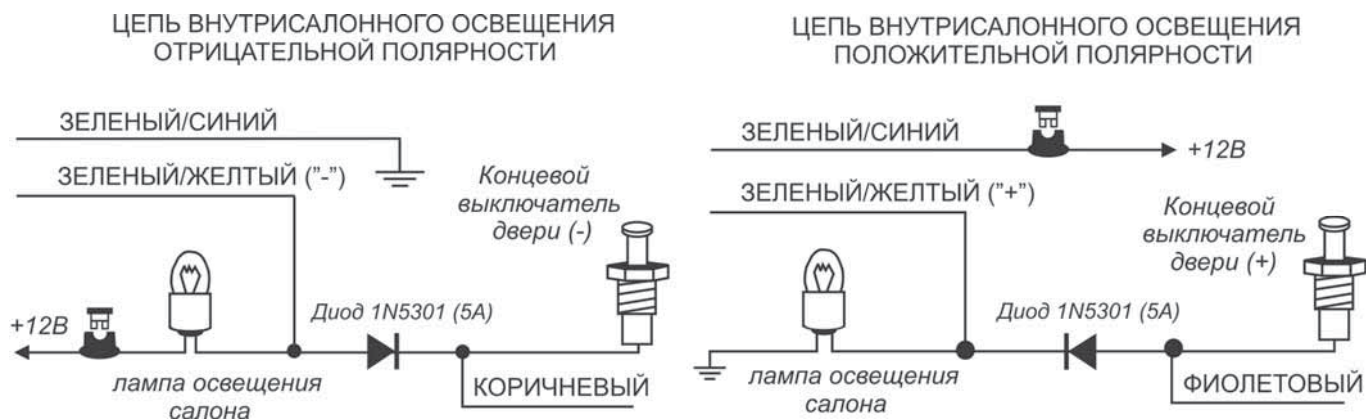

ВНИМАНИЕ: Обязательно используйте диод для изолирования цепи управления внутрисалонным освещением от цепи триггера двери. В противном случае не сможет правильно работать функция пассивной постановки на охрану и функция автоматической повторной постановки системы в режим охраны.

БЕЛЫЙ/ЧЁРНЫЙ: ПОЛОЖИТЕЛЬНЫЙ ВЫХОД ДЛЯ УПРАВЛЕНИЯ СИРЕНОЙ (1А)

Данный провод предназначен для управления сиреной системы. Проложите этот провод через резиновую втулку в теплоизоляционной перегородке к месту установки сирены.

Подсоединение: Подсоедините БЕЛЫЙ/ЧЁРНЫЙ провод к Красному проводу сирены. Подсоедините Чёрный провод массы сирены к “массе”.

СИНИЙ ПРОВОД: СИЛОВОЙ ВЫХОД ДОПОЛНИТЕЛЬНОГО КАНАЛА 2 (20А)

- 1) На СИНЕМ проводе появится сигнал определенной полярности на 1 секунду при нажатии кнопки  передатчика на 2 секунды при снятой охране и выключенном зажигании. Данный выход используется в первую очередь для дистанционного открывания электрического замка крышки багажника (если автомобиль им оборудован).







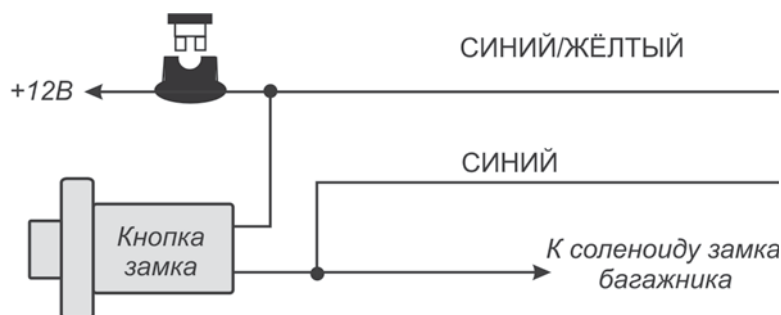



Примечание: Выход для отпирания крышки багажника будет также работать при включенном зажигании, но только если в этот момент открыта одна из дверей автомобиля. Это предотвратит случайное открывание багажника при движении автомобиля.

Если же данный выход системы активизирован при включенном режиме охраны, то в этом случае система одновременно на 3 секунды отключит датчик удара и триггер багажника для того, чтобы открывание багажника не вызвало срабатывание системы. Через 3 секунды после того, как багажник будет закрыт, система опять автоматически возьмет эти цепи под охрану.

Подсоединение: Для дистанционного отпирания замка багажника подсоедините СИНИЙ провод и СИНИЙ/ЖЁЛТЫЙ провод системы как показано на схеме.



- 2) Выход канала 2 системы (СИНИЙ провод) может также использоваться для управления различными **иными дополнительными устройствами**. Режим работы выхода канала 2 системы в этом случае может быть запрограммирован при установке системы (программируемая функция № 2.6) как:

- ♦ **“импульсный”** сигнал выбираемой полярности, при нажатии кнопки  передатчика на 2 секунды активизируется на 1 секунду или на все время, пока кнопка  остается нажатой, но не более 30 с;
- ♦ **“постоянный”** сигнал (или “защелка”) выбираемой полярности, активизируемый при нажатии кнопки  передатчика на 2 секунды и работающий до следующего нажатия кнопки  передатчика на 2 секунды;
- ♦ **“таймерный 30-секундный”** сигнал выбираемой полярности, активизируемый при нажатии кнопки  передатчика на 2 с и работающий в течение 30 с, либо до следующего нажатия кнопки  передатчика на 2 с;
- ♦ **“таймерный 1-минутный”** сигнал выбираемой полярности, активизируемый при нажатии кнопки  передатчика на 2 секунды и работающий в течение 1 минуты, либо до следующего нажатия кнопки  передатчика на 2 секунды;
- ♦ **“таймерный 3-минутный”** сигнал выбираемой полярности, активизируемый при нажатии кнопки  передатчика на 2 с и работающий в течение 3 минут, либо до следующего нажатия кнопки  передатчика на 2 с.

В любом из описанных выше случаев:

- ♦ выход канала 2 системы может быть активизирован в любое время (при включенном или при выключенном режиме охраны, при включенном или при выключенном зажигании и т.д.);
- ♦ для того, чтобы работа дополнительных устройств, управляемых каналом 2, не вызывала срабатывания системы, система автоматически отключит вход датчика удара, вход дополнительного датчика и вход триггера зажигания на все время, пока выход канала 2 активизирован, + еще 3 секунды. Если вход одного из датчиков системы или вход зажигания остается активным после окончания работы выхода канала 2 системы – данная зона будет обойдена, сирена системы подаст 3 сигнала, указатели поворота включатся 3 раза, а СИД системы в течение 30 секунд будет мигать сериями вспышек через паузу, указывая обойденную зону.

Подсоединение: Вы можете подсоединить СИНИЙ провод непосредственно к силовым цепям, к устройствам дистанционного запуска двигателя и к иным дополнительным устройствам. Выбор полярности выхода дополнительного канала системы определяется подсоединением СИНЕГО/ЖЁЛТОГО провода системы – к +12В через предохранитель для выхода канала 2 положительной полярности, или к «массе» для выхода канала 2 отрицательной полярности.

3) Вы можете также использовать выход дополнительного канала 2 системы (СИНИЙ провод) для того, чтобы система подавала питание на замок зажигания в течение определенного времени. **В этом случае Вы сможете ставить систему в режим охраны с заведенным двигателем, не оставляя ключи в замке зажигания** (если включена программируемая функция № 1.13):

- ◆ Перед выключением зажигания активизируйте выход дополнительного канала 2 системы нажатием и удерживанием кнопки  передатчика в течение 2 секунд. Система начнет подавать напряжение на замок зажигания в обход ключа зажигания.

- ◆ Выньте ключи из замка зажигания (двигатель будет продолжать работать под управлением системы), выйдите из автомобиля, убедитесь, что все двери, капот и багажник закрыты и поставьте систему в режим охраны автомобиля с работающим двигателем.

- ◆ После снятия системы с охраны вставьте ключи в замок зажигания и включите зажигание. После этого отключите дополнительный канал 2 системы нажатием и удерживанием кнопки  передатчика в течение 2 секунд. Двигатель будет продолжать работать.

Подсоединение. Для реализации данной функции (рекомендуется использовать дополнительное реле 40А т.к. в цепи зажигания может быть достаточно высокий ток):

- ◆ ОРАНЖЕВЫЙ/БЕЛЫЙ (СЕРЫЙ или ЗЕЛЁНЫЙ/ЖЁЛТЫЙ) провод системы (с помощью дополнительного реле) ДОЛЖЕН использоваться для блокировки цепи зажигания.

- ◆ Запрограммируйте тип выхода дополнительного канала 2 системы как “постоянный” (функция № 2.6);

- ◆ Подсоедините СИНИЙ/ЖЁЛТЫЙ провод к “массе”

- ◆ Подсоедините СИНИЙ провод системы к контакту № 86 дополнительного реле.

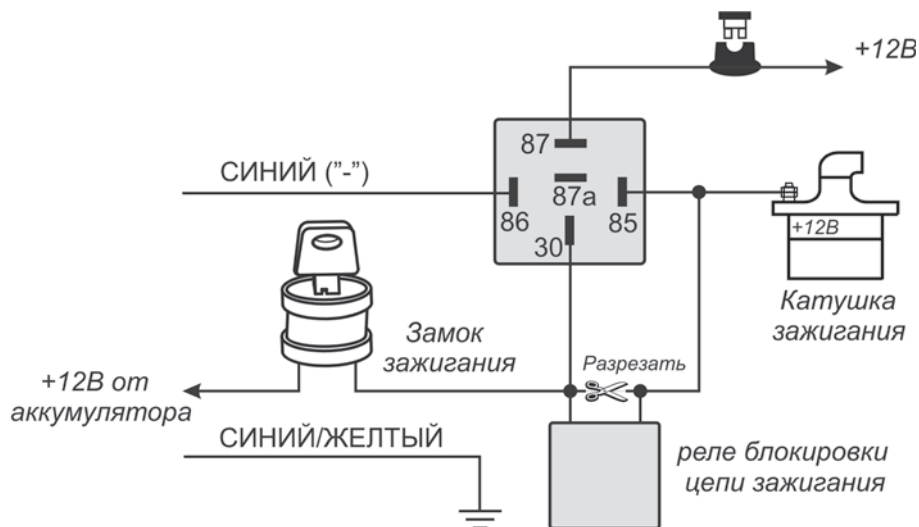

- ◆ Подсоедините контакт № 85 и № 30 реле к проводу от замка зажигания, на который поступает напряжение +12В, когда ключ зажигания находится в положениях “ВКЛ” и “СТАРТ” и присутствует напряжение 0В, когда ключ зажигания находится в любом ином положении. Контакт № 85 реле должен быть подключен к данному проводу ПОСЛЕ места подсоединения дополнительного реле блокировки цепи зажигания (как показано на схеме ниже).

- ◆ Подсоедините контакт № 87 реле к постоянному питанию +12В через предохранитель.



- 4) Вы можете также использовать выход дополнительного канала 2 системы для **ручного включения режима “турбо”** при установке системы на автомобиль с двигателем, оснащенный турбонаддувом.

В этом случае:

- ◆ Припаркуйте автомобиль и, пока двигатель автомобиля все еще работает на холостом ходу, переведите рычаг переключения передач в положение “PARK” или в нейтральное положение, и поставьте автомобиль на стояночный тормоз.
- ◆ Перед выключением зажигания активизируйте выход канала 2, нажав кнопку  передатчика 2 секунды. Система будет подавать напряжение на замок зажигания в обход ключа зажигания.
- ◆ Выньте ключи из замка зажигания (двигатель будет продолжать работать), выйдите из автомобиля, убедитесь, что все двери, капот и багажник закрыты и поставьте систему в режим охраны автомобиля с работающим двигателем, нажав кнопку  передатчика на 3 секунды.
- ◆ Двигатель автомобиля будет продолжать работать на холостом ходу под управлением системы в течение 3-х минут, после чего будет автоматически остановлен и система перейдет в стандартный режим охраны.

Подсоединение. Для реализации данной функции:

- a) Включите программируемую функцию № 1.13 (возможность постановки автомобиля на охрану с работающим двигателем).
- b) Запрограммируйте выход канала 2 системы, как “таймерный 3-х минутный” (функция № 2.6).
- c) Подсоедините СИНИЙ провод системы к контакту № 86 дополнительного реле, а СИНИЙ/ЖЁЛТЫЙ провод к «массе».
- d) Подсоедините контакты № 85 и № 30 реле к проводу от замка зажигания, на который поступает напряжение +12В, когда ключ зажигания находится в положениях “ВКЛ” и “СТАРТ” и присутствует напряжение 0В, когда ключ зажигания находится в любом ином положении. Контакт № 85 реле должен быть подключен к данному проводу ПОСЛЕ места подсоединения дополнительного реле блокировки цепи зажигания. Подсоедините контакт № 87 реле к постоянному питанию +12В через предохранитель.
- e) См. схему подключения в предыдущем пункте.

ВЫХОД КАНАЛА №2 (СИНИЙ ПРОВОД) можно запрограммировать, как СИЛОВОЙ ВЫХОД ДЛЯ ЗАКРЫВАНИЯ ОКОН АВТОМОБИЛЯ / НОРМАЛЬНО РАЗОМКНУТАЯ БЛОКИРОВКА ДВИГАТЕЛЯ / СИЛОВОЙ ВЫХОД ДЛЯ УПРАВЛЕНИЯ ВНУТРИСАЛОННЫМ ОСВЕЩЕНИЕМ / СИЛОВОЙ ВЫХОД ДЛЯ УПРАВЛЕНИЯ ДОПОЛНИТЕЛЬНЫМ ПЕЙДЖЕРОМ

- 5) Если автомобиль оборудован электрическими стеклоподъемниками, СИНИЙ провод системы может быть запрограммирован как “**выход для закрывания окон автомобиля при постановке системы на охрану**” (программируемая функция № 2.7). В этом случае провод уже более не будет управляться при нажатии и удерживании кнопки  передатчика 2 секунды; вместо этого на этот провод будет автоматически подаваться постоянный сигнал в течение 30 секунд после постановки системы на охрану с помощью передатчика.

Нажатие кнопки  передатчика в течение этих 30 секунд остановит работу стеклоподъемников, не снимая систему с охраны.

Для того, чтобы работа электрических стеклоподъемников не вызвала срабатывания системы, система автоматически отключит вход датчика удара на все время, пока данный выход активизирован + еще 3 секунды.

Подсоединение. Для реализации данной функции:

- a) Запрограммируйте функцию № 2.7 для исполнения функции управления стеклоподъемником.
- b) Найдите провод штатного модуля управления электрическими стеклоподъемниками автомобиля, при замыкании которого на “массу” происходит закрывание окон. Подсоедините СИНИЙ провод к этому проводу.
- c) Подсоедините СИНИЙ/ЖЁЛТЫЙ провод к «массе».

- 6) СИНИЙ провод может быть также запрограммирован как “**встроенная нормально разомкнутая блокировка двигателя**” (программируемая функция № 2.7). В этом случае провод уже более не будет управляться при нажатии и удерживании кнопки  передатчика 2 секунды; вместо этого ТЕМНО-СИНИЙ и ТЕМНО-СИНИЙ/ЖЕЛТЫЙ провода могут использоваться для блокировки стартера.





Схема подключения СИНЕГО провода для блокировки цепи зажигания автомобиля:

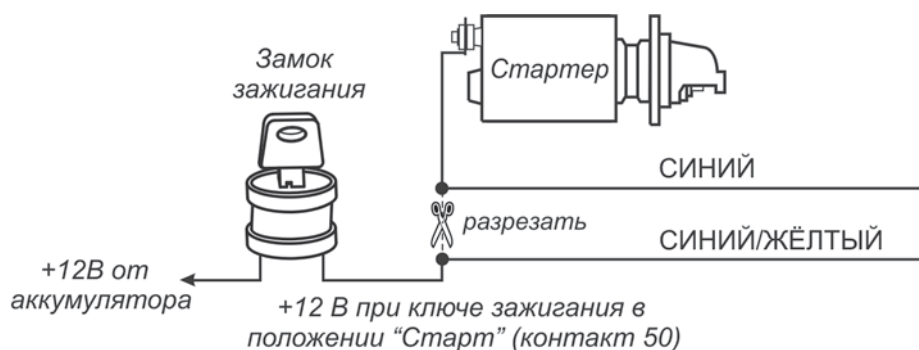
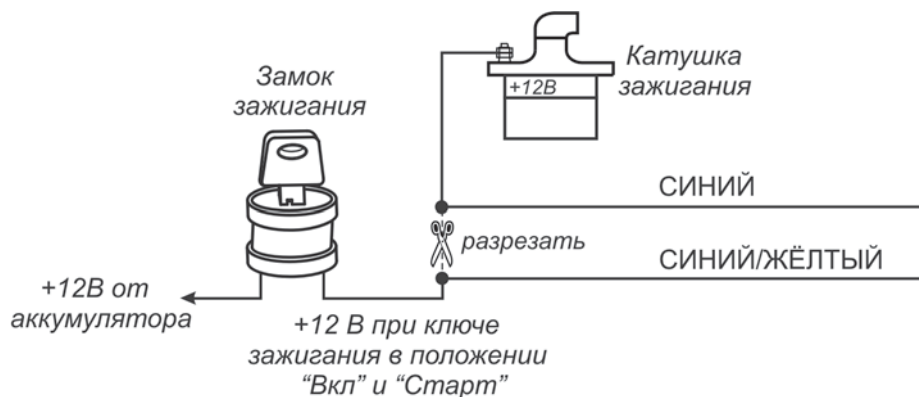

Подсоединение. Для реализации данной функции:

- Запрограммируйте функцию № 2.7 для исполнения функции встроенной нормально разомкнутой блокировки.
- Найдите провод от замка зажигания, на который поступает напряжение +12В, когда ключ зажигания находится в положении “СТАРТ” (для схемы блокировки стартера) или «ВКЛ. И СТАРТ» (для схемы блокировки цепи зажигания), и присутствует напряжение 0В, когда ключ зажигания находится в любом ином положении.
- Перережьте вышенайденный провод и подсоедините ту часть обрезанного провода, которая идет от замка зажигания, к СИНЕМУ/ЖЕЛТОМУ проводу системы.
- Подсоедините СИНИЙ провод к другой части обрезанного провода.

ВНИМАНИЕ: Если используется функция *Anti-HiJack*, мы не рекомендуем подключать СИНИЙ провод для блокировки какой-либо иной цепи, кроме цепи стартера!

7) СИНИЙ провод может быть запрограммирован как “**отрицательный выход для управления внутрисалонным освещением автомобиля**” (программируемая функция № 2.7). В этом случае СИНИЙ провод уже более не будет управляться при нажатии и удерживании кнопки  передатчика 2 секунды; вместо этого на этот провод будет автоматически подаваться постоянный сигнал в течение 30 секунд после снятия системы с охраны и импульсно при срабатывании системы, обеспечивая включения внутрисалонного освещения.

Подсоединение. Для реализации данной функции:

- Запрограммируйте функцию № 2.7 для исполнения функции управления внутрисалонным освещением.
- Подсоедините СИНИЙ провод к плафону внутрисалонного освещения.
- Подсоедините СИНИЙ/ЖЁЛТЫЙ провод к «массе» или к «+12В» через предохранитель в зависимости от полярности сигнала управления цепи внутрисалонного освещения.

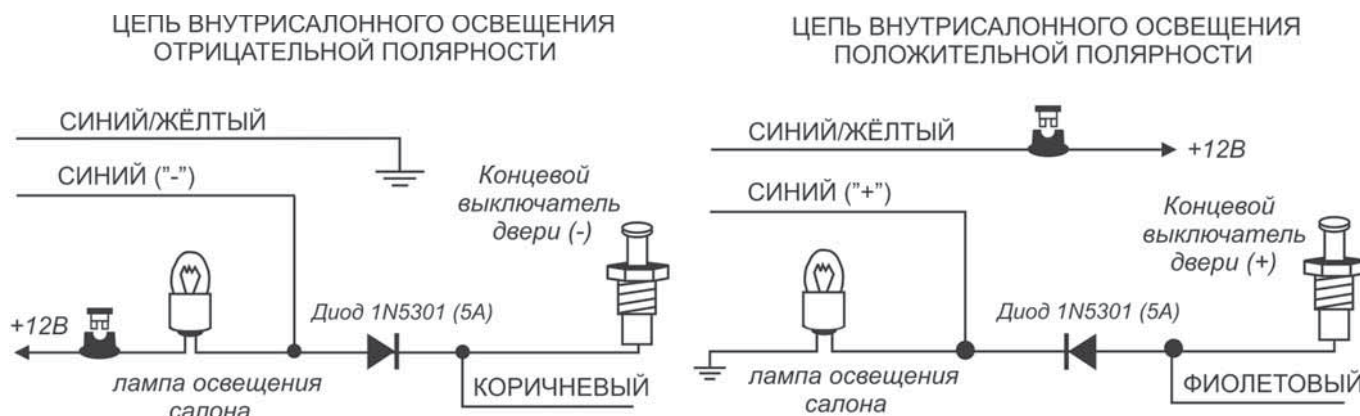

ВНИМАНИЕ: Обязательно используйте диод для изолирования цепи управления внутрисалонным освещением от цепи триггера двери. В противном случае не сможет правильно работать функция пассивной постановки на охрану и функция автоматической повторной постановки системы в режим охраны.

8) СИНИЙ провод может быть использован как “отрицательный выход для управления дополнительным пейджером”.

При использовании СИНЕГО провода для реализации данной функции этот выход системы уже более не будет управляться при нажатии и удерживании кнопки  передатчика 2 секунды. Вместо этого СИНИЙ провод будет автоматически замыкаться на “массу” или на «+12 В» при срабатывании системы.

Подсоединение. Для реализации данной функции:

- Запрограммируйте функцию № 2.7 для исполнения функции управления пейджером.
- Подсоедините СИНИЙ провод системы к проводу управления пейджером.
- Подсоедините СИНИЙ/ЖЁЛТЫЙ провод к «массе» или к «+12В» через предохранитель в зависимости от полярности сигнала управления пейджером.

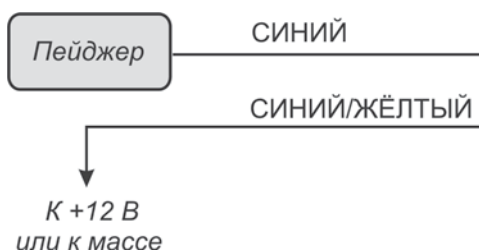

СИНИЙ/ЖЁЛТЫЙ ПРОВОД: ПРОВОД ВЫБОРА ПОЛЯРНОСТИ СИГНАЛА СИЛОВОГО ВЫХОДА ДОПОЛНИТЕЛЬНОГО КАНАЛА 2 СИСТЕМЫ

Подсоединение данного провода определяет полярность сигнала силового выхода дополнительного канала 2 системы (см. СИНИЙ провод выше)

Подсоединение:

- Для того, чтобы силовой выход дополнительного канала 2 был отрицательной полярности, подсоедините СИНИЙ/ЖЁЛТЫЙ провод к “массе”.
- Для того, чтобы силовой выход дополнительного канала 2 был положительной полярности, подсоедините СИНИЙ/ЖЁЛТЫЙ провод к +12В через предохранитель.

ОРАНЖЕВЫЙ/БЕЛЫЙ ПРОВОД: ОТРИЦАТЕЛЬНЫЙ ВЫХОД 500 мА ПРИ ВЫКЛЮЧЕННОЙ ОХРАНЕ ДЛЯ БЛОКИРОВКИ СТАРТЕРА НОРМАЛЬНО РАЗОМКНУТЫМ РЕЛЕ

ОРАНЖЕВЫЙ/БЕЛЫЙ провод служит для управления нормально разомкнутым реле блокировки стартера. Это отрицательный транзисторный слаботочный выход (максимальный ток нагрузки 500 мА) и должен использоваться только для управления катушкой реле блокировки стартера.

Подсоединение: ОРАНЖЕВЫЙ/БЕЛЫЙ провод системы к клемме № 86 реле (входит в комплект). Подсоедините клемму № 85 реле к проводу от замка зажигания, на который поступает напряжение +12В, когда ключ зажигания находится в положении “СТАРТ” (для схемы блокировки стартера) или «ВКЛ. И СТАРТ» (для схемы блокировки цепи зажигания), и присутствует напряжение 0В, когда ключ зажигания находится в любом ином положении.

Перережьте вышенайденный провод от замка зажигания, идущий к соленоиду стартера автомобиля, и подсоедините ту часть обрезанного провода, которая идет от замка зажигания, к клемме № 87 реле. Подсоедините другую часть провода к клемме № 30 реле как показано на схеме.



Схема подключения ОРАНЖЕВОГО/БЕЛОГО провода для блокировки цепи зажигания автомобиля:



Примечание: Обратите внимание на то, что питание на реле блокировки будет подаваться только в момент попытки завести двигатель. Таким образом, реле блокировки будет потреблять энергию аккумулятора только в момент попытки запуска в то время, когда система находится в режиме охраны.

ВНИМАНИЕ: Если используется функция Anti-HiJack, мы не рекомендуем подключать ОРАНЖЕВЫЙ/БЕЛЫЙ провод для блокировки какой-либо иной цепи, кроме цепи стартера!

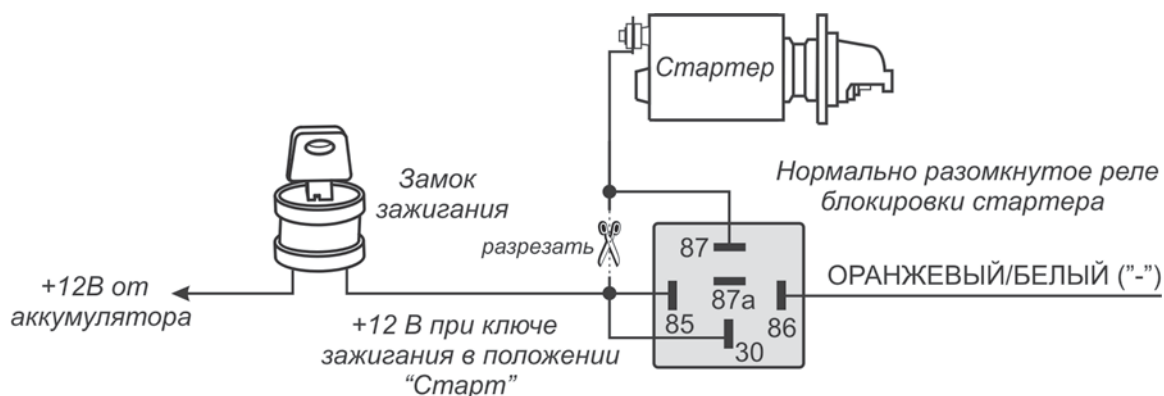
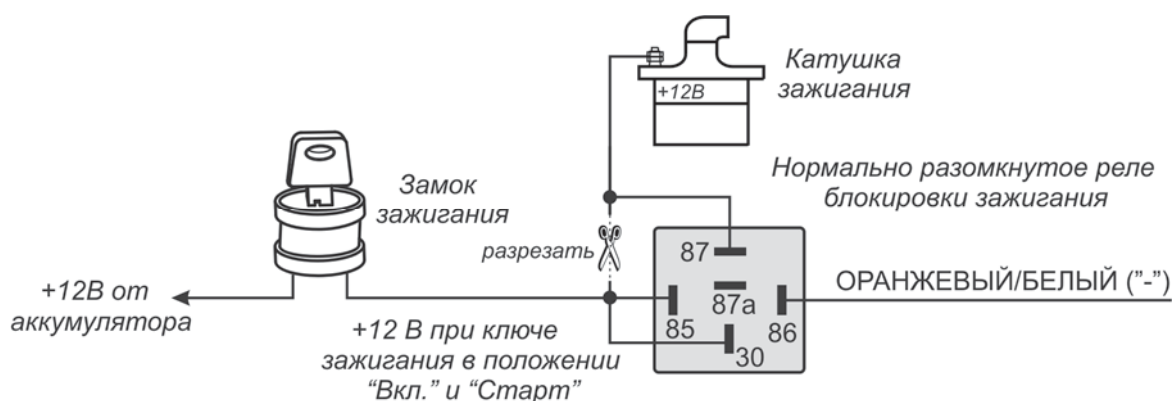
КРАСНЫЙ/БЕЛЫЙ ПРОВОД С ПРЕДОХРАНИТЕЛЕМ 5А: +12В ПОСТОЯННОГО ТОКА ОТ АККУМУЛЯТОРА

Этот провод подает питание на основной блок системы. Он подсоединен через предохранитель 5А к КРАСНОМУ проводу системы.

2 БЕЛЫХ ПРОВОДА: ИМПУЛЬСНЫЙ ВЫХОД НА УКАЗАТЕЛИ ПОВОРОТА +12В ПОСТ. ТОКА (2 x 10А МАКС.)

1) Эти провода обеспечивают мигание указателей поворота при постановке и снятии системы с охраны, а также при срабатывании системы и при срабатывании режима "Anti-HiJack" (если данная функция включена).

Подсоединение: Подсоедините БЕЛЫЕ провода системы к правым и левым указателям поворота автомобиля.

2) Вы также можете использовать БЕЛЫЕ провода системы для управления габаритными огнями автомобиля вместо указателей поворота:

- ◆ Если в автомобиле цепь управления габаритными огнями положительной полярности, подсоедините 2 БЕЛЫХ провода системы непосредственно к цепям управления правых и левых габаритных огней автомобиля.
- ◆ Если же цепь управления габаритными огнями отрицательной полярности (как в большинстве автомобилей японского производства), отсоедините КРАСНЫЙ/БЕЛЫЙ провод питания основного блока системы от КРАСНОГО провода системы, нарастите его и подсоедините к +12В аккумулятора. КРАСНЫЙ провод системы подсоедините к "массе" через предохранитель. и подсоедините 2 БЕЛЫХ провода системы непосредственно к цепям управления правых и левых габаритных огней.

ОСНОВНОЙ РАЗЪЁМ (нижний ряд):

КОРИЧНЕВЫЙ/БЕЛЫЙ ПРОВОД: (-) ТРИГГЕР КАПОТА / (-) ВХОД ДЛЯ ПОДКЛЮЧЕНИЯ ЭЛЕКТРОННОГО ДАТЧИКА СКОРОСТИ АВТОМОБИЛЯ

- 1) Когда система находится в режиме охраны, при замыкании КОРИЧНЕВОГО/БЕЛОГО провода на “массу” произойдет немедленное срабатывание системы.

Подсоединение: Подсоедините КОРИЧНЕВЫЙ/БЕЛЫЙ провод к предварительно установленному концевому выключателю капота отрицательной полярности.

- 2) Вы также можете использовать КОРИЧНЕВЫЙ/БЕЛЫЙ провод системы для подключения к электронному датчику скорости автомобиля, если автомобиль им оборудован, включая все автомобили ВАЗ с электронным датчиком скорости (программируемая функция № 2.11).

Данное подключение может использоваться для реализации ряда функций, таких, как автоматическое запираение дверей при наборе скорости, автоматическое включение режима Anti-HiJack при наборе скорости после включения зажигания и открывания двери автомобиля. После получения последовательно 3-х импульсных сигналов по этому входу система будет считать, что автомобиль находится в движении.

Подсоединение: Найдите провод от электронного датчика скорости, на котором присутствует 0 В когда автомобиль стоит на месте и напряжение 2-3 В когда автомобиль находится в движении. Подсоедините КОРИЧНЕВЫЙ/БЕЛЫЙ провод системы к данному проводу.

ЧЁРНЫЙ ПРОВОД: “МАССА”

Чёрный провод подает “массу” на основной блок системы.

Подсоединение: Подсоедините ЧЁРНЫЙ провод системы к отрицательной клемме аккумулятора.

КОРИЧНЕВЫЙ ПРОВОД: (-) ТРИГГЕР ДВЕРИ / (-) ВХОД ДЛЯ ПОДКЛЮЧЕНИЯ 5-ПРОВОДНОГО ЭЛЕКТРОПРИВОДА/ (-) ВХОД ДЛЯ РЕАЛИЗАЦИИ АВТОМАТИЧЕСКОГО РЕЖИМА “ТУРБО” ПО ВАРИАНТУ 1 / (-) ВХОД ДЛЯ РЕАЛИЗАЦИИ АВТОМАТИЧЕСКОГО РЕЖИМА “ТУРБО” ПО ВАРИАНТУ 2

- 1) Замыкание КОРИЧНЕВОГО провода на “массу” при открывании двери автомобиля обеспечивает немедленное срабатывание системы. Подсоединение триггера двери также необходимо для обеспечения работы функции пассивной постановки на охрану.

Подсоединение: Если штатный концевой выключатель двери замыкается на “массу” при открывании дверей (это типично для большинства автомобилей), Вы должны подсоединить КОРИЧНЕВЫЙ провод к одному из штатных концевых выключателей. В большинстве случаев КОРИЧНЕВЫЙ провод достаточно подсоединить только к одному концевому выключателю независимо от количества дверей в автомобиле.

ВНИМАНИЕ: Не используйте КОРИЧНЕВЫЙ провод, если полярность концевых выключателей дверей в автомобиле +12В (См. подключение ФИОЛЕТОВОГО провода ниже).

- 2) Если в автомобиле используются концевые выключатели дверей положительной полярности, КОРИЧНЕВЫЙ провод может быть также запрограммирован как “(-) вход для подключения 5-проводного электропривода” (программируемая функция № 2.5). В этом случае, при замыкании КОРИЧНЕВОГО провода на “массу” система будет автоматически подавать импульс для отпирания дверей автомобиля, а при отключении от “массы” - импульс для запираения дверей автомобиля, но **только при выключенном режиме охраны**.

Использование данной функции позволит Вам реализовать функцию “центрального замка” без необходимости использования дополнительного модуля, достаточно будет только установить один 5-проводный электропривод в двери водителя и 2-проводные электроприводы в остальных дверях. После этого, при запираении или отпирании двери водителя система будет автоматически запирать или отпирать все двери автомобиля.

Если запрограммирована функция №1.15, то при запираении двери автомобиля ключом – система будет автоматически вставать в режим охраны незамедлительно, либо с задержкой 15 или 30 сек. в зависимости от состояния функции №1.15.

Подсоединение: Среди проводов 5-проводного электропривода, установленного в двери водителя, найдите провод, соответствующий общему контакту встроенной в электропривод контактной группы. Подсоедините к нему КОРИЧНЕВЫЙ провод системы. Затем найдите провод, который замыкается с общим проводом встроенной контактной группы, когда дверь не заперта. Подключите этот провод к “массе” автомобиля. Третий провод встроенной контактной группы изолируйте.

- 3) Если в автомобиле используются концевые выключатели дверей положительной полярности, КОРИЧНЕВЫЙ провод системы может быть также запрограммирован как **“Отрицательный вход для реализации автоматического режима “турбо” по варианту 1 или по варианту 2”** (программируемая функция № 2.5).

В этом случае:

- ◆ каждый раз при переводе рычага переключения передач в положение “PARK” или в нейтральное положение, и/или постановке автомобиля на стояночный тормоз (т.е. при замыкании КОРИЧНЕВОГО провода системы на «массу» при **включенном** зажигании), система по цепи СЕРОГО провода (вариант 1) или по цепи ЗЕЛЁНОГО/ЖЁЛТОГО провода (вариант 2) автоматически будет подавать напряжение на замок зажигания в обход ключа зажигания в течение 3 минут (заводская установка функции №1.16). Если в течение этого времени рычаг переключения передач переведен из положения “PARK” или если автомобиль будет снят со стояночного тормоза - система немедленно перестанет подавать питание на замок зажигания.
- ◆ Выньте ключи из замка зажигания (двигатель будет продолжать работать), выйдите из автомобиля, убедитесь, что все двери, капот и багажник закрыты и поставьте систему в режим охраны автомобиля с работающим двигателем.
- ◆ Двигатель автомобиля будет продолжать работать на холостом ходу под управлением системы еще в течение 3-х минут, после чего будет автоматически остановлен и система перейдет в стандартный режим охраны. Если для реализации данной функции используется цепь СЕРОГО провода (вариант 1), то двигатель также может быть остановлен до истечения 3-х минут нажатием и удерживанием кнопки **«AUX»** передатчика на 2 секунды, после чего система также перейдет в стандартный режим охраны.

Для реализации данной функции **по варианту 1** (используя цепь СЕРОГО провода):

- ◆ Включите программируемую функцию № 1.13 (возможность постановки автомобиля на охрану с заведенным двигателем).
- ◆ ОРАНЖЕВЫЙ/БЕЛЫЙ (ЗЕЛЁНЫЙ/ЖЁЛТЫЙ или СИНИЙ) провод системы с помощью дополнительного реле ДОЛЖЕН использоваться для блокировки цепи зажигания.
- ◆ Запрограммируйте функцию КОРИЧНЕВОГО провода системы как **“Отрицательный вход для реализации автоматического режима “турбо” по варианту 1”** (программируемая функция № 2.5).
- ◆ Выход дополнительного канала 3 системы (СЕРЫЙ провод системы) будет **автоматически** запрограммирован как **“таймерный 3-х минуты”** (заводская установка функции №1.16) и более уже **не будет** активизироваться с помощью передатчика (с передатчика можно будет только остановить работу данного выхода системы).
- ◆ Подсоедините КОРИЧНЕВЫЙ провод к проводу от коробки переключения передач, который замыкается на «массу» при переводе рычага переключения передач в положение “PARK” или в нейтральное положение. Если данное подключение невозможно, Вы можете подсоединить КОРИЧНЕВЫЙ провод к проводу, который замыкается на +12В при постановке автомобиля на стояночный тормоз, используя дополнительное реле для изменения полярности сигнала.
- ◆ Каждый раз при замыкании КОРИЧНЕВОГО провода системы на «массу» при **включенном** зажигании –СЕРЫЙ провод системы будет автоматически замыкаться на «массу» на 3 минуты. Если в течение этого времени КОРИЧНЕВЫЙ провод системы будет отключен от «массы» или, если была нажата на 2 секунды кнопка **«AUX»** передатчика, то СЕРЫЙ провод системы будет немедленно разомкнут от «массы».
- ◆ Подсоедините СЕРЫЙ провод системы к контакту № 86 дополнительного реле (см. ниже схему подключения СЕРОГО провода для реализации функции постановки на охрану с включенным двигателем).
- ◆ Подсоедините контакты № 85 и № 30 реле к проводу от замка зажигания, на который поступает напряжение +12В, когда ключ зажигания находится в положениях “ВКЛ” и “СТАРТ” и присутствует напряжение 0В, когда ключ зажигания находится в любом ином положении. Контакт № 85 реле должен быть подключен к данному проводу ПОСЛЕ места подсоединения дополнительного реле блокировки цепи зажигания. Подсоедините контакт № 87 реле к постоянному питанию +12В через предохранитель.

Для реализации данной функции **по варианту 2** (используя цепь ЗЕЛЁНОГО/ЖЁЛТОГО провода):

- ◆ Включите программируемую функцию № 1.13 (возможность постановки автомобиля на охрану с работающим двигателем).
- ◆ ОРАНЖЕВЫЙ/БЕЛЫЙ (СИНИЙ или СЕРЫЙ) провод системы с помощью дополнительного реле ДОЛЖЕН использоваться для блокировки цепи зажигания.
- ◆ Запрограммируйте функцию КОРИЧНЕВОГО провода системы как “**Отрицательный вход для реализации автоматического режима “турбо” по варианту 2**” (программируемая функция № 2.5).
- ◆ Выход ЗЕЛЁНОГО/ЖЁЛТОГО провод системы) будет **автоматически** запрограммирован как “**таймерный 3-х минуты**” (заводская установка функции №1.16) и более уже **не будет** выполнять какие-либо иные функции.
- ◆ Подсоедините КОРИЧНЕВЫЙ провод к проводу от коробки переключения передач, который замыкается на «массу» при переводе рычага переключения передач в положение “PARK” или в нейтральное положение. Если данное подключение невозможно, Вы можете подсоединить КОРИЧНЕВЫЙ провод к проводу, который замыкается на +12В при постановке автомобиля на стояночный тормоз, используя дополнительное реле для изменения полярности сигнала.
- ◆ Каждый раз при замыкании КОРИЧНЕВОГО провода системы на «массу» при **включенном** зажигании ЗЕЛЁНЫЙ/ЖЁЛТЫЙ провод системы автоматически замыкаться с ЗЕЛЕНЫМ/СИНИМ на 3 минуты. Если в течение этого времени КОРИЧНЕВЫЙ провод системы будет отключен от «массы», то ЗЕЛЁНЫЙ/ЖЁЛТЫЙ и ЗЕЛЁНЫЙ/СИНИЙ провода системы будет немедленно разомкнуты.
- ◆ Подсоедините ЗЕЛЁНЫЙ/ЖЁЛТЫЙ провод системы к контакту № 86 дополнительного реле (см. ниже схему подключения СИНЕГО провода для реализации функции постановки на охрану с заведенным двигателем).
- ◆ Подсоедините контакты № 85 и № 30 реле к проводу от замка зажигания, на который поступает напряжение +12В, когда ключ зажигания находится в положениях “ВКЛ” и “СТАРТ” и присутствует напряжение 0В, когда ключ зажигания находится в любом ином положении. Контакт № 85 реле должен быть подключен к данному проводу ПОСЛЕ места подсоединения дополнительного реле блокировки цепи зажигания. Подсоедините контакт № 87 реле к постоянному питанию +12В через предохранитель.
- ◆ ЗЕЛЁНЫЙ/СИНИЙ провод системы подсоедините к «массе».

Продолжительность включения режима турботаймера программированием функции №1.16 можно установить равным 1, 3, 5 или 10 минутам.

ЗЕЛЁНЫЙ ПРОВОД: (-) ТРИГГЕР БАГАЖНИКА

Когда система находится в режиме охраны, при замыкании ЗЕЛЁНОГО провода на «массу» произойдет немедленное срабатывание системы.

Подсоединение: Подсоедините ЗЕЛЁНЫЙ провод к предварительно установленным концевым выключателям капота и/или багажника отрицательной полярности.

ЖЁЛТЫЙ ПРОВОД: +12В ПОСТОЯННОГО ТОКА НА ЗАМКЕ ЗАЖИГАНИЯ

Данный провод информирует систему о наличии/отсутствии питания на замке зажигания. Таким образом, система определяет, находитесь ли Вы внутри или вне автомобиля

Подсоединение: Подсоедините ЖЁЛТЫЙ провод к проводу от замка зажигания, на котором имеется напряжение + 12В, когда ключ зажигания находится в положениях “ВКЛ.” И “СТАРТ”, и напряжение 0В, когда ключ зажигания находится в положениях “ВЫКЛ.” и “АСС”.

ВНИМАНИЕ: Если используется дополнительная блокировка цепи зажигания автомобиля, то ЖЁЛТЫЙ провод системы должен быть подключен **ДО** места установки реле блокировки зажигания (если данная цепь используется).

ФИОЛЕТОВЫЙ ПРОВОД: (+) ТРИГГЕР ДВЕРИ / (+) ВХОД ДЛЯ ПОДКЛЮЧЕНИЯ 5-ПРОВОДНОГО ЭЛЕКТРОПРИВОДА / (-) ВХОД ДЛЯ РЕАЛИЗАЦИИ АВТОМАТИЧЕСКОГО РЕЖИМА “ТУРБО”

- 1) Замыкание ФИОЛЕТОВОГО провода на +12В при открывании двери автомобиля обеспечивает немедленное срабатывание системы. Подсоединение триггера двери также необходимо для обеспечения работы функции пассивной постановки на охрану и ряда других охранных и сервисных функций системы.

Подсоединение: Если выключатель внутрисалонного освещения имеет на выходе +12В при открывании двери (большинство автомобилей Ford, ГАЗ), Вы должны подсоединить ФИОЛЕТОВЫЙ провод к одному из штатных концевых выключателей. В большинстве случаев ФИОЛЕТОВЫЙ провод достаточно подсоединить только к одному концевому выключателю независимо от количества дверей в автомобиле.

ВНИМАНИЕ: Не используйте ФИОЛЕТОВЫЙ провод, если концевые выключатели дверей отрицательной полярности (См. подключение КОРИЧНЕВОГО провода выше).

- 2) Если в автомобиле используются концевые выключатели дверей отрицательной полярности, ФИОЛЕТОВЫЙ провод может быть также запрограммирован как “(+) вход для подключения 5-проводного электропривода” (программируемая функция № 2-4). В этом случае, при замыкании ФИОЛЕТОВОГО провода на +12 В система будет автоматически подавать импульс для отпирания дверей автомобиля, а при отключении от +12 В - импульс для запираания дверей автомобиля, но **только при выключенном режиме охраны**.

Использование данной функции позволит Вам реализовать функцию “центрального замка” без необходимости использования дополнительного модуля, достаточно будет только установить один 5-проводный электропривод в двери водителя и 2-проводные электроприводы в остальных дверях. После этого, при запираании или отпирании двери водителя система будет автоматически запирает или отпират все двери автомобиля.

Если запрограммирована функция №1.15, то при запираании двери автомобиля ключом – система будет автоматически вставать в режим охраны незамедлительно, либо с задержкой 15 или 30 сек. в зависимости от состояния функции №1.15.

Подсоединение: Среди проводов 5-проводного электропривода, установленного в двери водителя, найдите провод, соответствующий общему контакту встроенной в электропривод контактной группы. Подсоедините к нему ФИОЛЕТОВЫЙ провод системы. Затем найдите провод, который замыкается с общим проводом встроенной контактной группы, когда дверь не заперта. Подключите этот провод к постоянному питанию +12В автомобиля. Третий провод встроенной контактной группы изолируйте.

- 3) Если в автомобиле используются концевые выключатели дверей отрицательной полярности, ФИОЛЕТОВЫЙ провод системы может быть также запрограммирован как **“Отрицательный вход для реализации автоматического режима “турбо” по варианту 1 или варианту 2** (программируемая функция № 2.4).

В этом случае:

◆ каждый раз при переводе рычага переключения передач в положение “PARK” или в нейтральное положение, и/или постановке автомобиля на стояночный тормоз (т.е. при замыкании ФИОЛЕТОВОГО провода системы на «массу» при **включенном** зажигании), система автоматически будет подавать напряжение на замок зажигания в обход ключа зажигания в течение 3 минут (заводская установка функции №1.16). Если в течение этого времени рычаг переключения передач переведен из положения “PARK” или если автомобиль будет снят со стояночного тормоза - система немедленно перестанет подавать питание на замок зажигания.

◆ Выньте ключи из замка зажигания (двигатель будет продолжать работать), выйдите из автомобиля, убедитесь, что все двери, капот и багажник закрыты и поставьте систему в режим охраны автомобиля с работающим двигателем.

◆ Двигатель автомобиля будет продолжать работать на холостом ходу под управлением системы еще в течение 3-х минут, после чего будет автоматически остановлен и система перейдет в стандартный режим охраны. Если для реализации данной функции используется цепь СЕРОВОГО провода (вариант 1), то двигатель также может быть остановлен до истечения 3-х минут нажатием и удерживанием кнопки «AUX» передатчика на 2 секунды, после чего система также перейдет в стандартный режим охраны.

Для реализации данной функции **по варианту 1** (используя цепь СЕРОГО провода):

- ◆ Включите программируемую функцию № 1.13 (возможность постановки автомобиля на охрану с работающим двигателем).
- ◆ ОРАНЖЕВЫЙ/БЕЛЫЙ (ЗЕЛЁНЫЙ/ЖЁЛТЫЙ или СИНИЙ) провод системы с помощью дополнительного реле ДОЛЖЕН использоваться для блокировки цепи зажигания.
- ◆ Запрограммируйте функцию ФИОЛЕТОВОГО провода системы как **“Отрицательный вход для реализации автоматического режима “турбо” по варианту 1”** (программируемая функция № 2.4).
- ◆ Выход дополнительного канала 3 системы (СЕРЫЙ провод системы) будет **автоматически** запрограммирован как **“таймерный 3-х минуты”** (заводская установка функции №2.5) и более уже **не будет** активизироваться с помощью передатчика (с передатчика можно будет только остановить работу данного выхода системы).
- ◆ Подсоедините ФИОЛЕТОВЫЙ провод к проводу от коробки переключения передач, который замыкается на «массу» при переводе рычага переключения передач в положение “PARK” или в нейтральное положение. Если данное подключение невозможно, Вы можете подсоединить ФИОЛЕТОВЫЙ провод к проводу, который замыкается на +12В при постановке автомобиля на стояночный тормоз, используя дополнительное реле для изменения полярности сигнала.
- ◆ Каждый раз при замыкании ФИОЛЕТОВОГО провода системы на «массу» при **включенном** зажигании –СЕРЫЙ провод системы будет автоматически замыкаться на «массу» на 3 минуты. Если в течение этого времени ФИОЛЕТОВЫЙ провод системы будет отключен от «массы» или, если была нажата на 2 секунды кнопка «**AUX**» передатчика, то СЕРЫЙ провод системы будет немедленно разомкнут от “массы”.
- ◆ Подсоедините СЕРЫЙ провод системы к контакту № 86 дополнительного реле (см. ниже схему подключения СЕРОГО провода для реализации функции постановки на охрану с заведенным двигателем).
- ◆ Подсоедините контакты № 85 и № 30 реле к проводу от замка зажигания, на который поступает напряжение +12В, когда ключ зажигания находится в положениях “ВКЛ” и “СТАРТ” и присутствует напряжение 0В, когда ключ зажигания находится в любом ином положении. Контакт № 85 реле должен быть подключен к данному проводу ПОСЛЕ места подсоединения дополнительного реле блокировки цепи зажигания. Подсоедините контакт № 87 реле к постоянному питанию +12В через предохранитель.

Для реализации данной функции **по варианту 2** (используя цепь ЗЕЛЁНОГО/ЖЁЛТОГО провода):

- ◆ Включите программируемую функцию № 1.13 (возможность постановки автомобиля на охрану с работающим двигателем).
- ◆ ОРАНЖЕВЫЙ/БЕЛЫЙ (СИНИЙ или СЕРЫЙ) провод системы с помощью дополнительного реле ДОЛЖЕН использоваться для блокировки цепи зажигания.
- ◆ Запрограммируйте функцию ФИОЛЕТОВОГО провода системы как **“Отрицательный вход для реализации автоматического режима “турбо” по варианту 2”** (программируемая функция № 2.4).
- ◆ Выход ЗЕЛЁНОГО/ЖЁЛТОГО провод системы) будет **автоматически** запрограммирован как **“таймерный 3-х минуты”** (заводская установка функции №1.16) и более уже **не будет** выполнять какие-либо иные функции.
- ◆ Подсоедините ФИОЛЕТОВЫЙ провод к проводу от коробки переключения передач, который замыкается на «массу» при переводе рычага переключения передач в положение “PARK” или в нейтральное положение. Если данное подключение невозможно, Вы можете подсоединить ФИОЛЕТОВЫЙ провод к проводу, который замыкается на +12В при постановке автомобиля на стояночный тормоз, используя дополнительное реле для изменения полярности сигнала.
- ◆ Каждый раз при замыкании ФИОЛЕТОВОГО провода системы на «массу» при **включенном** зажигании ЗЕЛЁНЫЙ/ЖЁЛТЫЙ провод системы автоматически замыкаться на “массу” на 3 минуты. Если в течение этого времени ФИОЛЕТОВЫЙ провод системы будет отключен от «массы», то ЗЕЛЁНЫЙ/ЖЁЛТЫЙ провод системы будет немедленно разомкнут от “массы”.
- ◆ Подсоедините ЗЕЛЁНЫЙ/ЖЁЛТЫЙ провод системы к контакту № 86 дополнительного реле (см. ниже схему подключения СИНЕГО провода для реализации функции постановки на охрану с заведенным двигателем).
- ◆ Подсоедините контакты № 85 и № 30 реле к проводу от замка зажигания, на который поступает напряжение +12В, когда ключ зажигания находится в положениях “ВКЛ” (ON) и “ЗАПУСК” (CRANK) и присутствует напряжение 0В, когда ключ зажигания находится в любом ином положении. Контакт № 85 реле должен быть подключен к данному проводу ПОСЛЕ места подсоединения дополнительного реле блокировки цепи зажигания. Подсоедините контакт № 87 реле к постоянному питанию +12В через предохранитель.

Продолжительность включения режима турботаймера программированием функции №1.16 можно установить равным 1, 3, 5 или 10 минутам.

СЕРЫЙ ПРОВОД (ОТРИЦАТЕЛЬНЫЙ ВЫХОД 200 МА): КАНАЛ 3/ ВЫХОД ПРИ ВКЛЮЧЕННОЙ ОХРАНЕ ДЛЯ БЛОКИРОВКИ СТАРТЕРА НОРМАЛЬНО ЗАМКНУТЫМ РЕЛЕ/ ВЫХОД ДЛЯ УПРАВЛЕНИЯ ПЕЙДЖЕРОМ/ ВЫХОД ДЛЯ ЗАКРЫВАНИЯ ОКОН АВТОМОБИЛЯ/ ВЫХОД ДЛЯ ОТПИРАНИЯ ВСЕХ ДВЕРЕЙ (требуется установка дополнительного реле)

ВНИМАНИЕ: Используйте данный провод только для управления дополнительным реле или подачи сигнала на слаботочный вход! Транзисторный выход способен обеспечить подачу тока, не превышающего 200 мА. Подключение СЕРЫГО провода непосредственно к соленоиду электродвигателя или другому устройству, потребляющему большой ток, может привести к повреждению данного выхода системы.

В зависимости от состояния программируемой функции № 2.9 СЕРЫЙ провод системы может использоваться как:

- ◆ отрицательный выход канала 3 (заводская установка функции № 2.9)
- ◆ отрицательный выход для блокировки стартера нормально замкнутым реле
- ◆ отрицательный выход для управления пейджером
- ◆ отрицательный выход для закрывания окон автомобиля при постановке системы на охрану
- ◆ отрицательный выход для отпирания всех дверей

1) Если СЕРЫЙ провод запрограммирован как **“отрицательный выход канала 3 системы”** он будет замыкаться на “массу” на 1 секунду при нажатии и удержании 2 секунды кнопки «**AUX**» передатчика и должен использоваться для дистанционного управления дополнительными устройствами. Это отрицательный транзисторный слаботочный выход (максимальный ток нагрузки 200 мА) и должен использоваться только для управления катушкой дополнительного реле.

Режим работы выхода канала 3 может быть запрограммирован при установке системы (программируемая функция № 2.8) как:

- ◆ Отрицательный **“импульсный”** сигнал (заводская установка функции № 2.8), активизируемый на 1 секунду или на все время, пока кнопка «**AUX**» передатчика удерживается в нажатом положении, но не более 30 секунд;

- ◆ Отрицательный **“постоянный”** сигнал, активизируемый при нажатии и удержании 2 секунды кнопки «**AUX**» передатчика и работающий до следующего нажатия и удержания 2 секунды кнопки «**AUX**» передатчика.

- ◆ Отрицательный **“постоянный до выключения зажигания”** сигнал, активизируемый при нажатии и удержании 2 секунды кнопки «**AUX**» передатчика и работающий до момента выключения зажигания, либо до следующего нажатия и удержания 2 секунды кнопки «**AUX**» передатчика, но только при снятой охране.

- ◆ Отрицательный **“таймерный 30-секундный”** сигнал, активизируемый при нажатии и удержании 2 секунды кнопки «**AUX**» передатчика и работающий в течение 30 секунд либо, до следующего нажатия и удержания 2 секунды кнопки «**AUX**» передатчика.

- ◆ Отрицательный **“таймерный 1-минутный”** сигнал, активизируемый при нажатии и удержании 2 секунды кнопки «**AUX**» передатчика и работающий в течение 1 минуты, либо до следующего нажатия и удержания 2 секунды кнопки «**AUX**» передатчика.

- ◆ Отрицательный **“таймерный 3-минутный”** сигнал, активизируемый при нажатии и удержании 2 секунды кнопки «**AUX**» передатчика и работающий в течение 3 минут, либо до следующего нажатия и удержания 2 секунды кнопки «**AUX**» передатчика.

- ◆ Отрицательный **“таймерный 5-минутный”** сигнал, активизируемый при нажатии и удержании 2 секунды кнопки «**AUX**» передатчика и работающий в течение 5 минут, либо до следующего нажатия и удержания 2 секунды кнопки «**AUX**» передатчика.

В любом из описанных выше случаев:

- ◆ выход канала 3 системы может быть активизирован в любое время (при включенном или при выключенном режиме охраны, при включенном или при выключенном зажигании и т.д.);

- ◆ для того, чтобы работа дополнительных устройств, управляемых каналом 3, не вызывала срабатывания системы, в режиме охраны система автоматически отключит вход датчика удара, вход дополнительного датчика и вход зажигания на все время, пока выход канала 3 активизирован, + еще 3 секунды. Если вход одного из датчиков системы или вход зажигания остается активным после окончания работы выхода 3-го канала системы – данная зона будет обойдена, сирена системы подаст 3 сигнала, а указатели поворота включатся 3 раза.

Подсоединение: Подсоедините СЕРЫЙ провод к контакту № 85 дополнительного 30А реле, подсоедините контакт № 86 реле к +12В. Подсоедините остальные контакты реле в соответствии с выбранной функцией канала 3 системы.

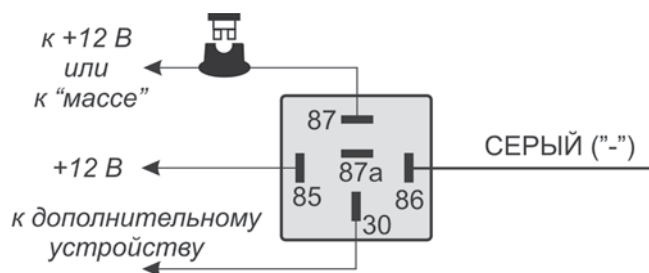

2) Вы также можете использовать СЕРЫЙ провод для того, чтобы система подавала питание на замок зажигания в течение определенного времени. **В этом случае Вы сможете ставить систему в режим охраны с заведенным двигателем, не оставляя ключи в замке зажигания** (если программируемая функция № 1.13 включена):

◆ Перед выключением зажигания активизируйте выход канала 3, нажмите и удерживайте 2 секунды кнопку «**AUX**» передатчика. Система начнет подавать напряжение на замок зажигания в обход ключа зажигания.

◆ Выньте ключ из замка зажигания (двигатель будет продолжать работать), выйдите из автомобиля, убедитесь, что все двери, капот и багажник закрыты и поставьте систему в режим охраны автомобиля с работающим двигателем, нажав кнопку  передатчика на 2 секунды.

◆ После снятия системы с охраны вставьте ключ в замок зажигания и включите зажигание. После этого отключите канал 3 системы, для чего нажать и удерживать 2 секунды кнопку «**AUX**» передатчика. Двигатель будет продолжать работать.

Для реализации данной функции:

- ОРАНЖЕВЫЙ/БЕЛЫЙ (СИНИЙ или ЗЕЛЁНЫЙ/ЖЁЛТЫЙ) провод системы ДОЛЖЕН использоваться для блокировки цепи зажигания.
- Запрограммируйте выход канала 3 системы (СЕРЫЙ провод) как «**постоянный**» (функция № 2.8);
- Подсоедините СЕРЫЙ провод системы к контакту № 86 дополнительного реле.
- Подсоедините контакты № 85 и № 30 реле к проводу от замка зажигания, на который поступает напряжение +12В, когда ключ зажигания находится в положениях «ВКЛ» и «СТАРТ» и присутствует напряжение 0В, когда ключ зажигания находится в любом ином положении. Контакт № 85 реле должен быть подключен к данному проводу ПОСЛЕ места подсоединения дополнительного реле блокировки цепи зажигания.
- Подсоедините контакт № 87 реле к постоянному питанию +12В через предохранитель.

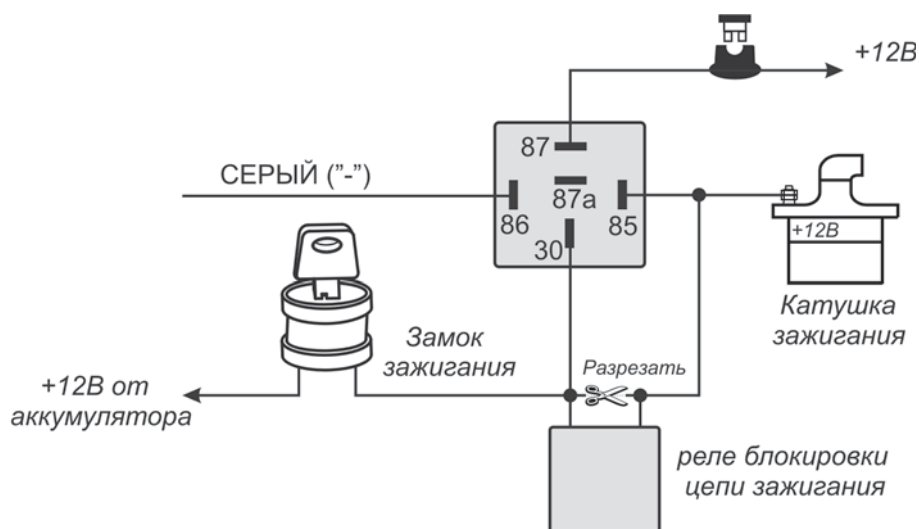

3) Вы можете также использовать выход дополнительного канала 3 системы для **ручного включения режима "турбо"** при установке системы на автомобиль с двигателем, оснащенный турбонаддувом.

В этом случае:

- ◆ Припаркуйте автомобиль и, пока двигатель автомобиля все еще работает на холостом ходу, переведите рычаг переключения передач в положение "PARK" или в нейтральное положение, и поставьте автомобиль на стояночный тормоз.
- ◆ Перед выключением зажигания активизируйте выход канала 3, для чего нажать и удерживать 2 секунды кнопку «AUX» передатчика. Система будет подавать напряжение на замок зажигания в обход ключа зажигания в течение 3 минут.
- ◆ Выньте ключи из замка зажигания (двигатель будет продолжать работать), выйдите из автомобиля, убедитесь, что все двери, капот и багажник закрыты и поставьте систему в режим охраны автомобиля с работающим двигателем, нажав кнопку  передатчика на 3 секунды.
- ◆ Двигатель автомобиля будет продолжать работать на холостом ходу под управлением системы в течение 3-х минут, после чего будет автоматически остановлен и система перейдет в стандартный режим охраны.

Для реализации данной функции:

- a) Включите программируемую функцию № 1.13 (возможность постановки автомобиля на охрану с работающим двигателем).
 - b) Запрограммируйте выход дополнительного канала 3 системы как "таймерный 3-х минутный" (функция № 2.8).
 - c) Подсоедините СЕРЫЙ провод системы к контакту № 86 дополнительного реле.
 - d) Подсоедините контакты № 85 и № 30 реле к проводу от замка зажигания, на который поступает напряжение +12В, когда ключ зажигания находится в положениях "ВКЛ" и "СТАРТ" и присутствует напряжение 0В, когда ключ зажигания находится в любом ином положении. Контакт № 85 реле должен быть подключен к данному проводу ПОСЛЕ места подсоединения дополнительного реле блокировки цепи зажигания. Подсоедините контакт № 87 реле к постоянному питанию +12В через предохранитель. (см. схему подключения в предыдущем пункте).
- 4) СЕРЫЙ провод может быть также запрограммирован как "**отрицательный выход при включенном режиме охраны**"

В этом случае СЕРЫЙ провод замыкается на "массу" при включенной охране и может использоваться для управления дополнительным нормально замкнутым реле блокировки стартера. Это отрицательный транзисторный слаботочный выход (максимальный ток нагрузки 200 мА) и должен использоваться только для управления катушкой дополнительного реле.

Подсоединение: Подсоедините СЕРЫЙ провод системы к контакту № 86 дополнительного реле. Подсоедините контакт № 85 реле к проводу от замка зажигания, на который поступает напряжение +12В, когда ключ зажигания находится в положении "СТАРТ" (для схемы блокировки стартера) или «ВКЛ. И СТАРТ» (для схемы блокировки цепи зажигания), и присутствует напряжение 0В, когда ключ зажигания находится в любом ином положении.

Перережьте вышенайденный провод от замка зажигания, идущий к соленоиду стартера автомобиля, и подсоедините ту часть обрезанного провода, которая идет от замка зажигания, к контакту № 30 реле. Подсоедините другую часть провода к контакту № 87А реле.

Примечание: Обратите внимание на то, что при использовании такого варианта подсоединения питание на реле блокировки будет подаваться только в момент попытки завести двигатель, таким образом, реле блокировки будет потреблять энергию аккумулятора только в момент попытки запуска двигателя.



Схема подключения СЕРЫГО провода для блокировки цепи зажигания автомобиля:



ВНИМАНИЕ: Если используется функция *Anti-HiJack*, мы не рекомендуем подключать СЕРЫЙ провод для блокировки какой-либо иной цепи, кроме цепи стартера!

- 5) Если автомобиль оборудован электрическими стеклоподъемниками, то СЕРЫЙ провод может быть запрограммирован как **"отрицательный выход для закрывания окон автомобиля при постановке системы на охрану"**.

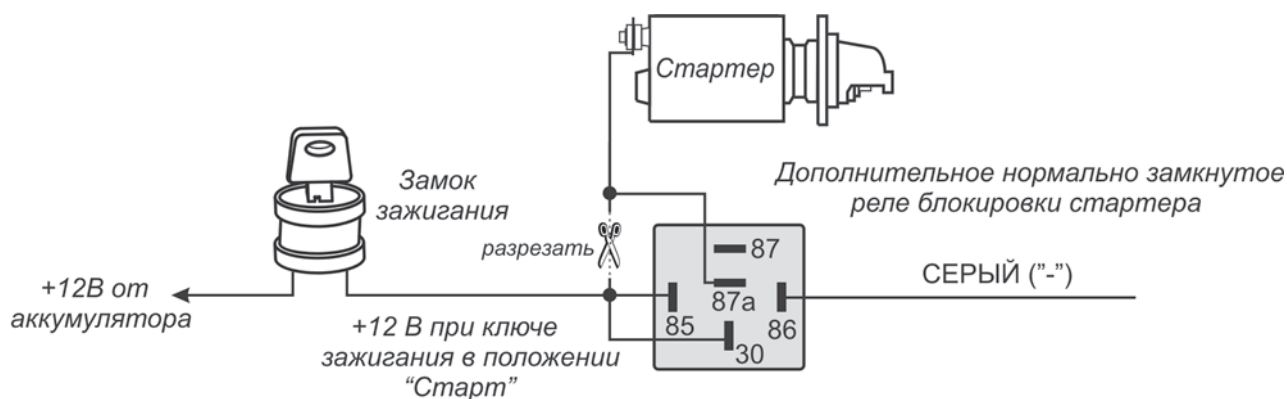
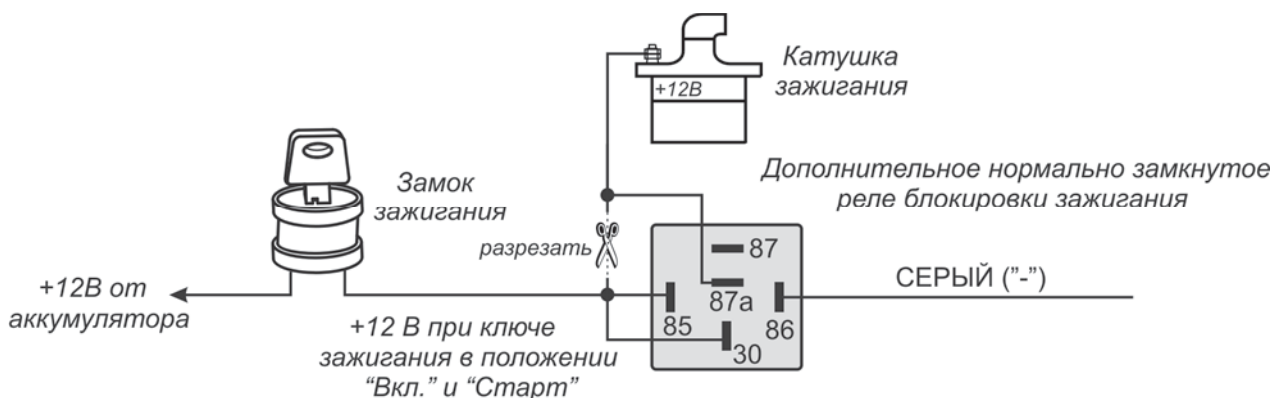
В этом случае СЕРЫЙ провод также уже более не будет замыкаться на "массу" при нажатии и удержании 2 секунды кнопки «**AUX**» передатчика. Вместо этого СЕРЫЙ провод будет замыкаться на "массу" на 30 секунд после постановки системы на охрану с помощью брелка-передатчика. Нажатие кнопки передатчика в течение этих 30 секунд остановит работу данного выхода системы (система при этом останется в режиме охраны).

Для того, чтобы работа электрических стеклоподъемников не вызвала срабатывания системы, система автоматически отключит вход датчика удара и вход дополнительного датчика на все время, пока данный выход активизирован + еще 3 секунды.

Подсоединение: Найдите провод штатного модуля управления электрическими стеклоподъемниками автомобиля, при замыкании которого на массу происходит закрывание окон. Подсоедините СЕРЫЙ провод к данному проводу.

- 6) СЕРЫЙ провод может быть также запрограммирован как **"отрицательный выход для отпирания всех дверей"** для реализации функции отпирания дверей в 2 этапа при снятии системы с охраны.

В этом случае СЕРЫЙ провод также уже более не будет замыкаться на "массу" при нажатии и удержании 2 секунды кнопки «**AUX**» передатчика. Вместо этого СЕРЫЙ провод будет замыкаться на "массу" на 1 секунду при повторном нажатии кнопки передатчика после снятия системы с охраны.

Подсоединение: Для реализации данной функции необходимо будет подсоединить ЗЕЛЁНЫЙ/БЕЛЫЙ провод отпирания системы только к электроприводу, установленному в двери водителя. Подсоедините СЕРЫЙ провод (используя, при необходимости, дополнительные реле) к проводам отпирания всех остальных дверей.

КРАСНЫЙ ПРОВОД С ПРЕДОХРАНИТЕЛЕМ 20А: +12В ПОСТОЯННОГО ТОКА ОТ АККУМУЛЯТОРА

Этот провод подает питание на основной блок системы и на встроенное реле управления указателями поворота. Подсоедините КРАСНЫЙ провод с предохранителем 20А к +12В постоянного тока от аккумулятора автомобиля.

2 ТОЛСТЫХ ЧЕРНЫХ ПРОВОДА: ВЫВОДЫ ВСТРОЕННОГО НОРМАЛЬНО РАЗОМКНУТОГО РЕЛЕ БЛОКИРОВКИ СТАРТЕРА (20А) (Для D-975G)

Эти два провода будут автоматически замыкаться между собой при *включении зажигания* при выключенном режиме охраны.

Подсоединение: Перережьте провод, идущий от замка зажигания к соленоиду стартера автомобиля (на этом проводе должно появляться напряжение +12В, когда ключ зажигания находится в положении "ЗАПУСК", и напряжение 0В, когда ключ зажигания находится в положении "ВЫКЛ").

Подсоедините ту часть обрезанного провода, которая идет от замка зажигания, к одному толстому ЧЕРНОМУ проводу, а другую часть обрезанного провода, идущую от стартера, подсоедините ко второму толстому ЧЕРНОМУ проводу.

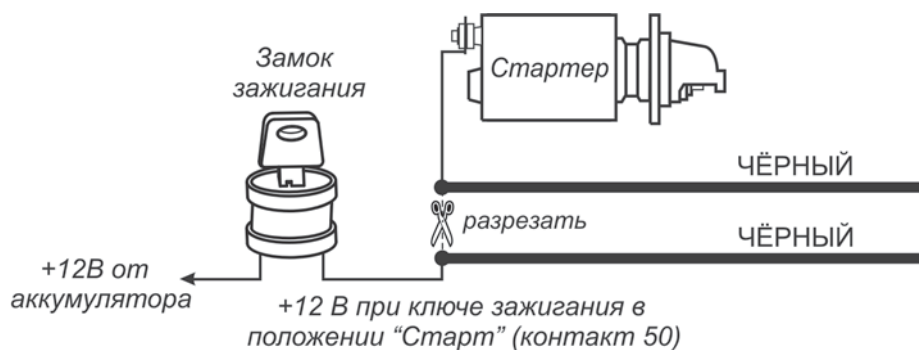

6-КОНТАКТНЫЙ РАЗЪЁМ ПОДКЛЮЧЕНИЯ ЭЛЕКТРОПРИВОДОВ ЗАМКОВ ДВЕРЕЙ

6-контактный разъём типа "Молекс" на основном блоке системы используется для подключения к электроприводам замков дверей автомобиля.

СИНИЙ/ЧЁРНЫЙ, СИНИЙ/БЕЛЫЙ, СИНИЙ/КРАСНЫЙ, ЗЕЛЁНЫЙ/ЧЁРНЫЙ, ЗЕЛЁНЫЙ/БЕЛЫЙ и ЗЕЛЁНЫЙ/КРАСНЫЙ провода системы предназначены для подсоединения встроенных реле управления замками дверей. Функция каждого из этих проводов показана ниже.



Перед подключением системы к установленным электроприводам замков дверей необходимо определить тип штатной системы центрального замка. Для этого – выньте выключатель дверного замка из панели двери водителя и протестируйте провода, идущие от выключателя.

1. 3-ПРОВОДНАЯ СИСТЕМА ЦЕНТРАЛЬНОГО ЗАМКА, УПРАВЛЯЕМАЯ СИГНАЛОМ ОТРИЦАТЕЛЬНОЙ ПОЛЯРНОСТИ (см. схему 1)

Если от выключателя идет 3 провода, один из которых постоянно замкнут на “массу” (независимо от положения выключателя), а из двух других проводов один будет замыкаться на “массу” при переводе выключателя в положение “Lock” (“Закрото”), а другой будет замыкаться на массу при переводе выключателя в положение “Unlock” (“Открыто”) – Вы имеете дело с 3-проводной цепью отрицательной полярности.

- ♦ В автомобилях такого типа СИНИЙ/ЧЁРНЫЙ и ЗЕЛЁНЫЙ/ЧЁРНЫЙ провода системы НЕ используются.
- ♦ ЗЕЛЁНЫЙ/КРАСНЫЙ и СИНИЙ/КРАСНЫЙ провода системы должны быть подсоединены к “массе”.
- ♦ Подсоедините СИНИЙ/БЕЛЫЙ провод к штатному проводу запираения автомобиля.
- ♦ Подсоедините ЗЕЛЁНЫЙ/БЕЛЫЙ провод к штатному проводу отпирания автомобиля.

2. 3-ПРОВОДНАЯ СИСТЕМА ЦЕНТРАЛЬНОГО ЗАМКА, УПРАВЛЯЕМАЯ СИГНАЛОМ ПОЛОЖИТЕЛЬНОЙ ПОЛЯРНОСТИ (см. схему 2):

Если от выключателя идет 3 провода, один из которых постоянно замкнут на +12В (независимо от положения выключателя), а из двух других проводов один будет замыкаться на +12В при переводе выключателя в положение “Lock” (“Закрото”), а другой будет замыкаться на +12В при переводе выключателя в положение “Unlock” (“Открыто”) – Вы имеете дело с 3-проводной цепью положительной полярности.

- ♦ В автомобилях такого типа СИНИЙ/ЧЁРНЫЙ и ЗЕЛЁНЫЙ/ЧЁРНЫЙ провода системы НЕ используются.
- ♦ Подсоедините ЗЕЛЁНЫЙ/КРАСНЫЙ и СИНИЙ/КРАСНЫЙ провода системы к +12В постоянного тока.
- ♦ Подсоедините СИНИЙ/БЕЛЫЙ провод к штатному проводу запираения автомобиля.
- ♦ Подсоедините ЗЕЛЁНЫЙ/БЕЛЫЙ провод к штатному проводу отпирания автомобиля.

3. 5 (4)-ПРОВОДНАЯ СИСТЕМА ЦЕНТРАЛЬНОГО ЗАМКА, УПРАВЛЯЕМАЯ СИГНАЛОМ ОБРАТНОЙ (ПЕРЕМЕННОЙ) ПОЛЯРНОСТИ (см. схему 3):

Если от выключателя идет 5 проводов (или иногда 4) – в данном автомобиле установлена штатная система центрального замка с переменной полярностью управляющего импульса. В таких системах нет штатных реле или собственно модуля центрального замка т.к. +12В подается непосредственно от выключателя на электроприводы замков и, к тому же, обеспечивается обратный выход на массу.

Один из 5 проводов, идущих от выключателя, будет постоянно замкнут на +12В, независимо от положения выключателя. Два провода (или один) будут постоянно замкнуты на массу, независимо от положения выключателя. Из двух оставшихся проводов – один будет замыкаться на +12В при переводе выключателя в положение “Lock” (“Закрото”), а другой будет замыкаться на +12В при переводе выключателя в положение “Unlock” (“Открыто”).

В автомобилях данного типа необходимо перерезать штатные провода, идущие от главного выключателя замков дверей (“Master”), находящегося в водительской двери, к выключателям замков других дверей, а затем к электроприводам замков.

- ◆ Перережьте штатный провод запираения, идущий от главного выключателя, и подсоедините СИНИЙ/БЕЛЫЙ провод к той части перерезанного провода, которая идет к выключателям других дверей и к электроприводам замков. Подсоедините СИНИЙ/ЧЁРНЫЙ провод к другой части перерезанного провода запираения, которая идет к главному выключателю.

- ◆ Перережьте штатный провод отпираения, идущий от главного выключателя, и подсоедините ЗЕЛЁНЫЙ/БЕЛЫЙ провод к той части перерезанного провода, которая идет к выключателям других дверей и к электроприводам замков. Подсоедините ЗЕЛЁНЫЙ/ЧЁРНЫЙ провод к другой части перерезанного провода отпираения, которая идет к главному выключателю.

- ◆ Подсоедините ЗЕЛЁНЫЙ/КРАСНЫЙ и СИНИЙ/КРАСНЫЙ провода системы к +12В постоянного тока.

4. ВАКУУМНАЯ СИСТЕМА ЦЕНТРАЛЬНОГО ЗАМКА (см. схему 4)

На автомобилях марки Mercedes-Benz или Audi используется вакуумная система центрального замка. Она имеет электровыключатели (встроенные в пневмоприводы), которые подают +12В или “массу” на пневмонасос. Эти выключатели работают при запираении и отпираении дверей изнутри или ключом снаружи автомобиля. Полярность выключателей определяет, будет ли насос создавать давление или разрежение.

Подсоединение может выполняться либо под декоративной накладкой (панелью) слева от водителя, либо непосредственно на пневмонасосе, который обычно установлен в багажнике или под задним сиденьем.

- ◆ Подсоедините ЗЕЛЁНЫЙ/КРАСНЫЙ провод системы к +12В постоянного тока.

- ◆ Подсоедините СИНИЙ/КРАСНЫЙ провод системы к “массе”.

- ◆ Подсоедините остальные провода системы как показано на схеме 4.

Примечание: В автомобилях выпуска 1989 г. (или ранее) пневмонасос работает около 3 секунд. При установке системы на такие автомобили необходимо будет также запрограммировать длительность импульса, подаваемого на замки дверей, на 3.5 секунды (программируемая функция № 2.3).

5. 1-ПРОВОДНАЯ СИСТЕМА ЦЕНТРАЛЬНОГО ЗАМКА, УПРАВЛЯЕМАЯ СИГНАЛОМ ОТРИЦАТЕЛЬНОЙ ПОЛЯРНОСТИ (см. схему 5)

Если автомобиль марки Nissan, Mitsubishi или Lotus и в двери нет переключателя – необходимо найти провод, идущий из двери водителя, который замкнут на массу, если двери автомобиля открыты, и «разомкнут», если двери закрыты.

- ◆ В автомобилях такого типа СИНИЙ/КРАСНЫЙ и ЗЕЛЁНЫЙ/ЧЁРНЫЙ провода системы НЕ используются.

- ◆ Подсоедините ЗЕЛЁНЫЙ/КРАСНЫЙ провод системы к “массе”.

- ◆ Подсоедините остальные провода системы как показано на схеме 5.

6. УСТАНОВКА ДОПОЛНИТЕЛЬНЫХ ЭЛЕКТРОПРИВОДОВ (см. схему 6):

Если автомобиль не оборудован центральным замком или электроприводами замков дверей, Вы можете установить дополнительные электроприводы и подсоединить их к системе следующим образом:

- ◆ Подсоедините СИНИЙ/ЧЁРНЫЙ и ЗЕЛЁНЫЙ/ЧЁРНЫЙ провода системы к “массе”.

- ◆ Подсоедините СИНИЙ/КРАСНЫЙ и ЗЕЛЁНЫЙ/КРАСНЫЙ провода к +12 постоянного тока.

- ◆ Подсоедините ЗЕЛЁНЫЙ/БЕЛЫЙ провод к Синему проводу отпираения электропривода.

- ◆ Подсоедините СИНИЙ/БЕЛЫЙ провод к Зелёному проводу запираения электропривода.

ОТПИРАНИЕ ДВЕРЕЙ В 2 ЭТАПА

Вы можете использовать функцию отпираения дверей в 2 этапа, запрограммировав ЗЕЛЁНЫЙ/ЖЁЛТЫЙ или СЕРЫЙ провод основного разъёма системы как “Отрицательный выход для отпираения всех дверей”. В этом случае при снятии системы с охраны будет отпираться только дверь водителя и затем, при повторном нажатии в течение 5 секунд кнопки  будут отпираться все остальные двери.

Подсоединение: Подсоедините ЗЕЛЁНЫЙ/БЕЛЫЙ провод 6-контактного разъёма системы к проводу отпираения электропривода замка двери водителя. Подсоедините ЗЕЛЁНЫЙ/ЖЁЛТЫЙ провод основного разъёма системы, запрограммированный как “выход для отпираения всех дверей” (программируемая функция № 2.10), к проводу отпираения электроприводов всех остальных дверей. Используйте ЗЕЛЁНЫЙ/СИНИЙ провод для выбора полярности выхода ЗЕЛЁНОГО/ЖЁЛТОГО провода основного разъёма системы.

При использовании СЕРОГО провода системы для реализации данной функции подсоедините СЕРЫЙ провод системы, запрограммированный как “отрицательный выход для отпираения всех дверей” (программируемая функция № 2.9), к дополнительному реле отпираения электроприводов всех остальных дверей

ДВОЙНОЙ ИМПУЛЬС ЗАПИРАНИЯ / ДВОЙНОЙ ИМПУЛЬС ОТПИРАНИЯ / ФУНКЦИЯ “КОМФОРТ”

- 1) Штатные системы центрального замка некоторых последних моделей автомобилей требуют двойного отрицательного импульсного сигнала для включения блокировки дверей после их запираания (импульс “дозапираания”). В этом случае необходимо соответствующим образом запрограммировать функцию № 2.3.
- 2) Штатные системы центрального замка некоторых последних моделей автомобилей требуют двойного отрицательного импульсного сигнала для отпираания дверей автомобиля. В этом случае необходимо соответствующим образом запрограммировать функцию № 2.3.
- 3) Ряд современных автомобилей оборудован штатной системой “Комфорт” (или “Total Closure”), которая обеспечивает запираение всех дверей и закрывание всех окон и люка при запираании замка двери водителя ключом и удерживании его в замке в течение определенного времени.

Если функция № 2.3 запрограммирована соответствующим образом, то при постановке системы на охрану с помощью передатчика система будет подавать импульс запираания 10 секунд (необходимо для некоторых автомобилей VW, Audi, Opel и Mercedes), 16, 23 или 30 секунд (необходимо для некоторых моделей BMW и ряда других). На этот период времени система также автоматически отключит все зоны и триггеры системы. Если вход какой-либо зоны охраны остается активным после окончания импульса запираания – данная зона будет обойдена, сирена системы подаст 3 сигнала, а указатели поворота включатся 3 раза.

Во всех остальных случаях (при снятии системы с охраны, при пассивной постановке на охрану, автоматической повторной постановке на охрану и т.д.) будут подаваться импульсы отпираания и запираания 0.8 с.

Работа данной функции может быть остановлена нажатием кнопки  передатчика в любой момент в течение времени работы данной функции после постановки системы на охрану с помощью передатчика. Система при этом останется в режиме охраны.

ПОДСОЕДИНЕНИЕ ДОПОЛНИТЕЛЬНЫХ РАЗЪЕМОВ СИСТЕМЫ

ЧЁРНЫЙ РАЗЪЁМ: ВНЕШНИЙ МОДУЛЬ СО ВСТРОЕННОЙ АНТЕННОЙ, КНОПКОЙ ВЫЗОВА

Проложите Чёрный плоский кабель, оканчивающийся Чёрным разъёмом, от внешнего приемопередающего модуля со встроенной антенной к основному блоку системы и подсоедините его к Чёрному разъёму на блоке системы.

4-КОНТАКТНЫЙ БЕЛЫЙ РАЗЪЁМ: 2-УРОВНЕВЫЙ ДАТЧИК УДАРА (ДАТЧИК 1 / ЗОНА ОХРАНЫ 1)

Проложите Красный, Чёрный, Синий и Зелёный провода, оканчивающиеся 4-контактным белым разъёмом, от датчика удара к основному блоку системы и подсоедините его к 4-контактному белому разъёму блока (тому, что ближе к краю блока из двух разъёмов датчиков).

4-КОНТАКТНЫЙ БЕЛЫЙ РАЗЪЁМ: РАЗЪЁМ ДЛЯ ПОДСОЕДИНЕНИЯ ДОПОЛНИТЕЛЬНОГО 2-ЗОННОГО ДАТЧИКА (ДАТЧИК 2 / ЗОНА ОХРАНЫ 5)

Проложите провода, оканчивающиеся 4-контактным разъёмом, от дополнительного датчика к основному блоку системы и подсоедините его ко второму 4-контактному белому разъёму блока.

2-КОНТАКТНЫЙ БЕЛЫЙ РАЗЪЁМ: СВЕТОДИОДНЫЙ ИНДИКАТОР (СИД)

Проложите Красный и Синий провода, оканчивающиеся 2-контактным белым разъёмом, от СИДа к основному блоку системы и подсоедините его к 2-контактному Белому разъёму блока.

2-КОНТАКТНЫЙ СИНИЙ РАЗЪЁМ: ПЕРЕКЛЮЧАТЕЛЬ VALET

Проложите Серый и Чёрный провода, оканчивающиеся 2-контактным синим разъёмом, от кнопочного переключателя VALET к основному блоку системы и подсоедините его к 2-контактному Синему разъёму блока.

3-КОНТАКТНЫЙ СИНИЙ РАЗЪЁМ: GSM МОДУЛЬ или USB-кабель Bilarm PC KIT pro.

Проложите плоский кабель, оканчивающийся Синим 3-контактным разъёмом, от внешнего GSM модуля к основному блоку системы и подсоедините его к 3-контактному Синему разъёму блока.

ЗАВЕРШЕНИЕ УСТАНОВКИ:

РЕГУЛИРОВКА ДАТЧИКА УДАРА: Осторожно поверните регулировочный винт против часовой стрелки до упора при помощи маленькой отвертки (НЕ проворачивайте винт вокруг оси. Максимальный угол регулировки 270°). Закройте капот, багажник и поставьте систему на охрану. Подождите 6 секунд пока работа всех охранных устройств стабилизируется, затем сильно ударьте кулаком по *заднему бамперу* или по *передней стойке* с такой силой, которая была бы достаточной для того, чтобы разбить стекло. **Внимание!** Не стучите по стеклу, Вы можете его разбить!

Если система не сработала, поверните регулировочный винт по часовой стрелке (для увеличения чувствительности) примерно на 1/4 оборота и проверьте чувствительность датчика еще раз. Повторяйте эту процедуру до тех пор, пока не сработает сигнализация. Охрана должна срабатывать при сильном ударе по заднему бамперу автомобиля. При более слабом ударе должен срабатывать режим предупреждения и сирена подаст 3 коротких сигнала.

Внимание! При высокой чувствительности охрана будет срабатывать при вибрациях от проходящих рядом тяжелых автомобилей. Для уменьшения чувствительности поверните регулировочный винт против часовой стрелки

ЗАЩИТА ПРОВОДКИ: Всегда защищайте провода спиральными трубками или обматывайте их изолентой. Закрепите жгуты проводов по всей длине при помощи пластиковых перетяжек. Это обеспечит отсутствие повреждений проводов при их соприкосновении с горячими или острыми подвижными частями автомобиля.

ДОПОЛНИТЕЛЬНАЯ СИРЕНА С АВТОНОМНЫМ ПИТАНИЕМ ALLIGATOR BS-98M

Данная система совместима с дополнительной сиреной с автономным питанием ALLIGATOR BS-98M. В данной сирене реализована схема защиты от обрыва проводов управления, таким образом, сирена немедленно сработает не только при попытке отключить аккумулятор автомобиля или при обрыве проводов питания, но и при попытке оборвать провод системы, управляющий сиреной (БЕЛЫЙ/ЧЁРНЫЙ провод).

РАБОТА СИСТЕМЫ: Уделите некоторое время просмотру соответствующих пунктов в Руководстве пользователя и детально объясните работу системы Вашему заказчику.

ТЕХНИЧЕСКИЕ ХАРАКТЕРИСТИКИ

Основные характеристики:

Номинальное напряжение питания	+12В постоянного тока
Номиналы предохранителей	
- на Красном проводе	20А
- на Красном/Белом проводе	5А
Потребление тока	<20мА в режиме охраны
Частота радиоканала	433,92 МГц
Постановка на охрану	через 3/15/30/45 секунд после команды брелока
Максимальное количество циклов режима тревоги	6 циклов по 30 секунд
Автоматическая повторная постановка на охрану	через 30 секунд после снятия с режима охраны
Автоматическая постановка на охрану	через 30 секунд после закрывания последней двери
Количество индицируемых зон охраны	6
Триггеры системы:	<ul style="list-style-type: none">- отрицательный триггер двери- положительный триггер двери- отрицательный триггер капота- отрицательный триггер багажника- вход зажигания- датчик удара- дополнительный датчик- зона предупреждения- питание системы
Максимальное количество передатчиков	4
Максимальная дальность в режиме управления*	До 1000 м
Максимальная дальность в режиме оповещения*	До 2000 м
Количество кодовых комбинаций	1.8×10^{24} с динамическим изменением кода

Эксплуатационные характеристики:

Климатическое исполнение по ГОСТ 15150-69	У-2.1
Режим работы по ГОСТ 3940	S1 (продолжительный)
Диапазон рабочих температур:	
- центральный модуль, антенный модуль**, датчик***	-40...+85 °С
- сирена	-30...+85 °С
- брелоки-передатчики	0...+40 °С
Степень защиты по ГОСТ 14254-96:	
- центральный модуль, антенный модуль, датчик, брелоки-передатчики	IP40
- сирена	IP53

Предельно допустимые параметры:

Напряжение питания	Не менее 9В, не более 16В
Макс. ток нагрузки реле указателей поворота:	Не более 20А (2 x 10А)
Макс. ток нагрузки реле запираания:	Не более 20А
Макс. ток нагрузки реле отпирания:	Не более 20А
Макс. ток нагрузки реле блокировки:	Не более 20А
Макс. ток нагрузки выхода 3-го канала системы:	Не более 200мА
Макс. ток нагрузки выхода Белого/Чёрного провода системы (выход на сирену):	Не более 2А
Макс. ток нагрузки выхода Оранжевого/Белого провода системы (выход на реле блокировки стартера):	Не более 500мА
Макс. ток нагрузки выхода Зелёного/Жёлтого провода системы:	Не более 20 А

Примечания:

* Дальность действия зависит от рельефа местности, характера застройки, взаимного расположения передатчика и приемника и от совокупности других физических факторов. В условиях повышенного уровня радиопомех связь может прерываться на неопределенное время.

** При значениях температур, близких к предельным, допустимо снижение дальности действия брелоков-передатчиков и сигналов обратной связи.

*** В диапазоне температур от -40 до -25°С возможно снижение чувствительности датчика, и в этих условиях не следует ориентироваться на данную зону защиты в охранном комплексе.

ПРОГРАММИРОВАНИЕ ПЕРЕДАТЧИКОВ

Вход в режим программирования передатчиков

В память системы может быть запрограммировано всего до 4-х передатчиков (максимум два 5-кнопочных передатчика и два 4-кнопочных передатчика). При программировании нового или дополнительного передатчика, все коды ранее запрограммированных передатчиков (5-кнопочных и 4-кнопочных) будут автоматически стерты из памяти системы.

ВНИМАНИЕ: Помните, что каждая операция должна быть выполнена в течение 15 секунд после предыдущей операции. Если 15-секундный интервал превышен, система автоматически выйдет из режима программирования, что будет подтверждено одним коротким и одним длинным сигналом сирены. Если в процессе программирования было выключено зажигание система также немедленно выйдет из режима программирования и Вы услышите 1 короткий и 1 длинный сигналы сирены.

Для программирования дополнительных передатчиков системы:

1. Снимите систему с охраны и сядьте в автомобиль.
2. Если с помощью функции №1.9 задан стандартный (некодированный) режим аварийного отключения охраны, то перейдите к п. 3. Если же функция № 1.9 выключена (отключение системы с помощью персонального кода), то для входа в режим программирования кодов передатчика системы Вам необходимо будет ввести свой персональный код, как описано ниже:

- ◆ Включите, выключите и вновь включите зажигание
- ◆ В течение 15 секунд нажмите и отпустите кнопочный выключатель Valet количество раз, равное 1-й цифре Вашего персонального кода (заводская установка – 1 раз), затем выключите и вновь включите зажигание.

Примечание: Если Ваш персональный код состоит только из одной цифры – пропустите следующий шаг.

- ◆ В течение 15 секунд нажмите и отпустите кнопочный выключатель Valet количество раз, равное 2-й цифре Вашего персонального кода (заводская установка – 1 раз), затем выключите и вновь включите зажигание.
3. В течение 15 секунд после включения зажигания нажмите кнопочный выключатель Valet 3 раза. Вы услышите 1 короткий сигнал сирены и СИД начнет медленно мигать, подтверждая, что система готова к программированию нового передатчика.

Режим программирования передатчиков

4. Нажмите и отпустите кнопку  передатчика. Вы услышите длинный сигнал сирены, подтверждающий, что программирование 1-го передатчика произведено.
5. Запрограммируйте **все** оставшиеся передатчики, которые Вы собираетесь использовать.

Выход из режима программирования передатчиков

Для выхода из режима программирования передатчиков:

- ◆ выключите зажигание *или*
- ◆ подождите 15 секунд, не производя никаких действий.

Вы услышите 1 короткий и 1 длинный сигнал сирены, подтверждающие, что система вышла из режима программирования передатчиков.

Схема 1. 3-проводная система центрального замка, управляемая сигналом отрицательной полярности (большинство автомобилей японского производства)

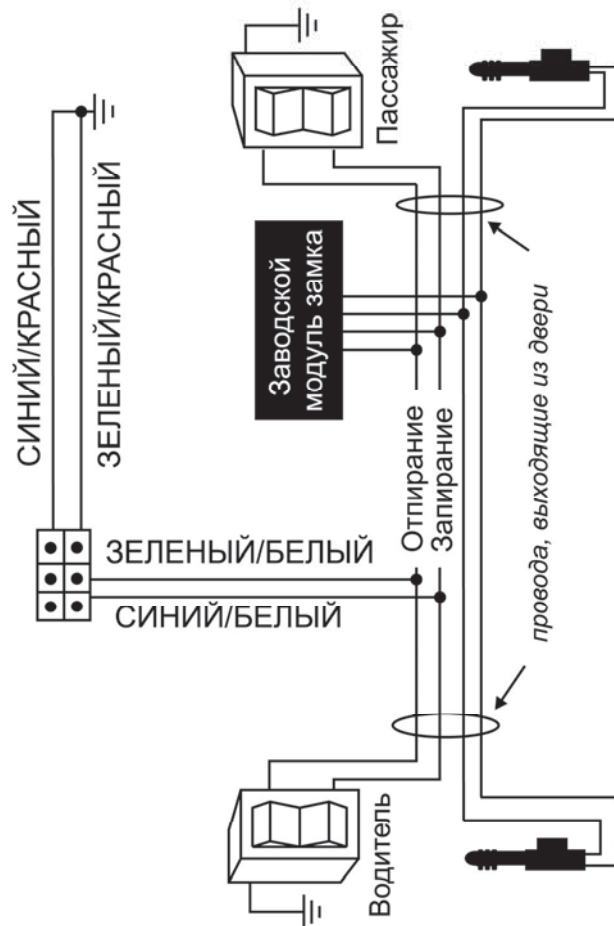

Зеленый/Черный и Синий/Черный провода системы не используются. Изолируйте их отдельно друг от друга

Схема 2. 3-проводная система положительной полярности (большинство легковых автомобилей марки GM)



Зеленый/Черный и Синий/Черный провода системы не используются. Изолируйте их отдельно друг от друга

Схема 3. 5 (4) проводная система с обратной (переменной) полярностью (большинство легковых а/м марки Форд и Крайслер; большинство грузовых а/м марки Форд и GM)



Схема 4. Вакуумная система (Мерседес-Бенц и Ауди)



Схема 5. Однопроводный тип цепи дверных замков с отрицательной полярностью (некоторые автомобили марки Ниссан, Mazda и др.)



Синий/Красный и Зеленый/Черный провода системы не используются. Заизолируйте их отдельно друг от друга

Схема 6. Установка дополнительных электроприводов

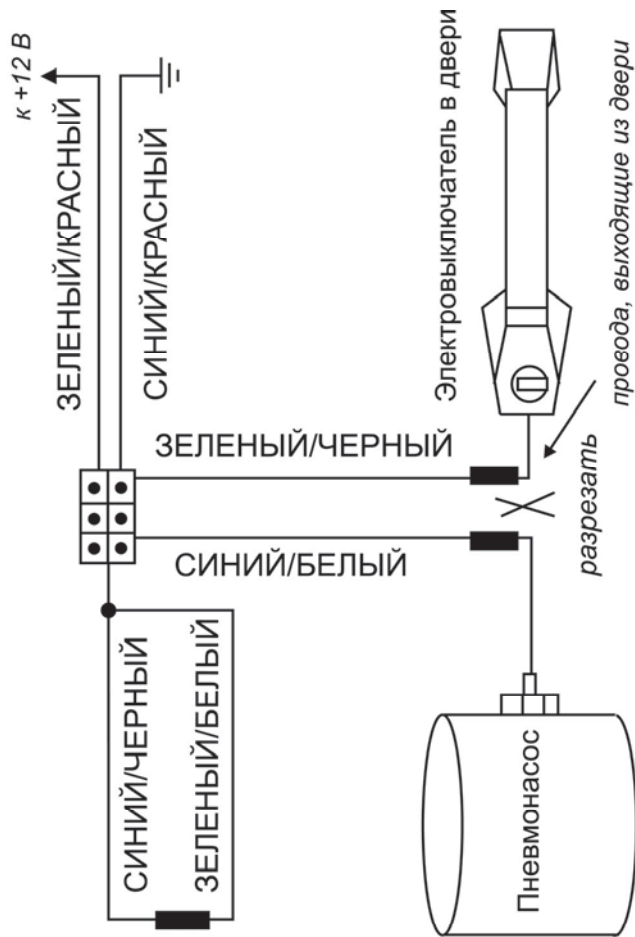
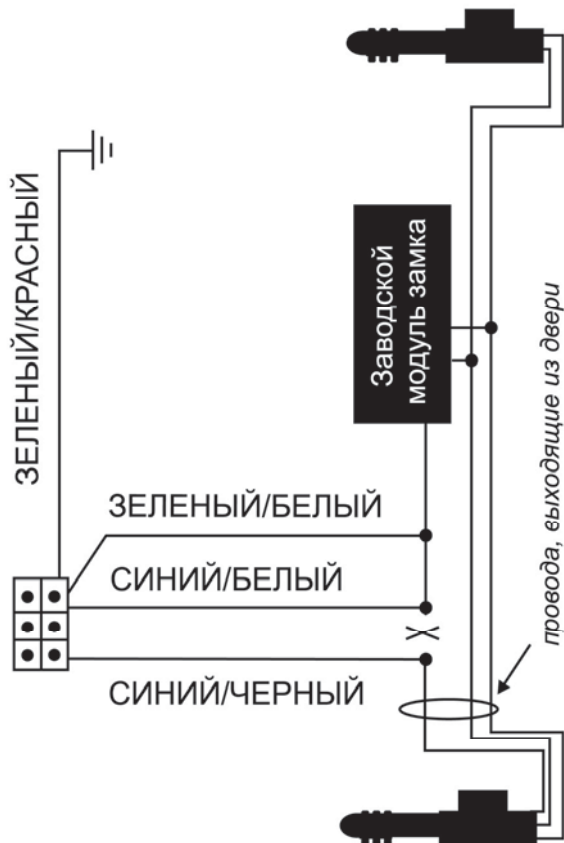