

GAZER®



USER MANUAL
MOBILE VIDEO RECORDER

GAZER F225/F225g

Contents

1. Warning	4
2. Important information	5
3. Package contents	6
4. Controls	7
• MVR controls	7
• Camera controls	8
• Remote optics controls	8
5. Usage	9
6. Setting up procedures	11
• Preparing MVR	11
• Preparing video cameras	13
7. Connection diagram	14
• Standard MVR connection diagram	14
• MVR + external monitor connection diagram	14
• MVR + optional GPS receiver connection diagram	15
8. MVR installation	16
9. Settings menu	17
10. Viewing records	21
11. Specifications	22

ENG

Warning

Congratulations on your purchase of Gazer mobile video recorder.

ENG

Please read this manual carefully, before using the device.

Warnings

- Do not expose the device to direct sunlight.
- Do not apply any chemicals when cleaning the device. Only use soft cloth to clean the frame and lens.
- Prevent the device from falling or being damaged by other objects.
- Do not use or store the device in cold or hot places.
 - Storage temperature: from -20°C to +60°C
 - Operation temperature: from -5°C to +55°C
- Make sure the device warms up before starting, if it was exposed to the low temperature for too long.
- Do not attempt to repair the appliance yourself. In case of damage, contact your dealer or service center.
- The manufacturer is not responsible for any losses or missed opportunities due to use of videos and data obtained with the help of this MVR.
- Technical specifications may be changed without prior notice to improve the quality of the product.

Warning!

- Do not insert or remove the SD card when the device is on. This can lead to the MVR malfunction. Wait for 30 seconds after MVR shutdown, make sure that all the lights are off for at least 10 seconds, and only then safely remove the memory card.
- Set the correct time and date before using the device.
- Use at least 0.5 seconds time interval while pressing control buttons, this guarantees proper functioning of the device.
- Do not turn off the power for at least 20 seconds after the power supply cable is connected. This is necessary to help the built-in battery function correctly.
- If after you have started the car (when the power supply cable is connected to the MVR), the device failed to switch to the recording mode automatically, simply unplug the power supply cable for ten seconds and then try again.
- Use the restart option (by pressing RESET button) in the following cases:
 - power indicator is not on when the power supply cable is connected;
 - the device does not switch from the standby to the recording or control mode;
 - the device fails to function properly.
- Files protected from overwriting by G-sensor or by pressing a corresponding button are recorded in a loop with a 30% limit of amount on the memory card. Check the free space left on your memory card on a regular basis to prevent data loss (this happens when the memory card is full).

Package contents

ENG



Front camera
(3m cable)



MVR



Back camera (6m
cable)



MVR holder



12-24 V
Charging cable



USB cable



Wired control



AV out cable

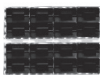

Cable clips



3M pads



GPS module
(optional)



Gazer micro
SD memory
card + adapter
(optional)



User manual



Warranty Card

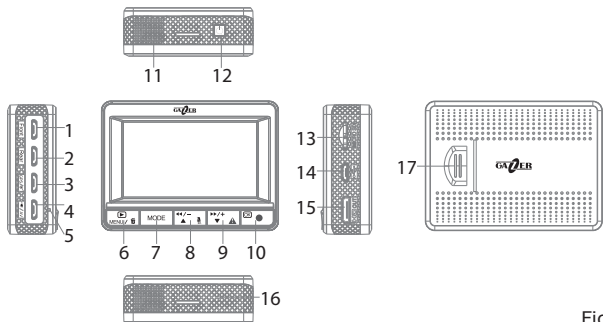

Fig. 1

MVR controls

1. **Front video camera jack**
2. **Back video camera jack**
3. **Remote control button/optional GPS module jack**
4. **Power socket/audio-video output**
5. **LED status indicator:** white light – battery charging; red light – recording mode; blinking red light – error.
6. **MENU button:** enter/exit from the settings menu.
7. **MODE button:** change display modes.
8. **“Up” button:** menu navigation; enable/disable sound recording function (enabled by default); rewind function and volume control in the viewing mode.
9. **“Down” button:** menu navigation; enable overwrite protection for the current video clip; rewind function and volume control in the viewing mode.
10. **REC/OK button:** start recording; menu navigation; select parameter.
11. **Speakers**
12. **ON/OFF button:** turn the device on/off.
13. **SD memory card slot**
14. **USB port**
15. **HDMI socket**
16. **RESET button:** reset the device.
17. **Battery compartment cover**

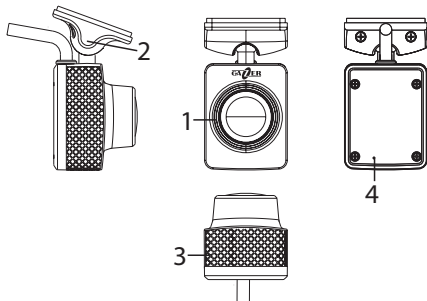

Fig. 2

Camera controls

1. Lens
2. Swivel mount
3. Microphone
4. LED status indicator

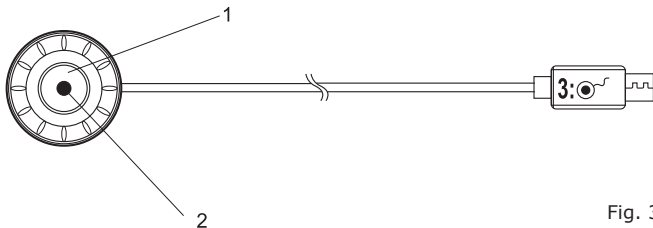

Fig. 3

Remote optics controls

1. Button: long press (3 seconds) – start/resume recording, short press – enable/disable loop overwriting protection for the current video clip.
2. LED status indicator: red light – MVR is in recording mode.

- When connected to a power source, the MVR switches to the recording mode automatically, pressing the REC/OK button manually is not required.
- When the power is off, the MVR automatically stops recording, saves the video file and shuts down. Prior (before turning off the power) manual shutdown is not required. If needed, you can turn off the MVR manually by pressing the ON/OFF button.

Note: Do not turn off the recorder manually if it is in the recording mode for this may damage the last recording. First stop the recording by pressing the «REC/OK» button and then turn off the device. The MVR can operate independently for a certain period after the power is off. The offline operation time depends on the condition and charge of the built in battery.

- The MVR has protection against loop overwriting of recorded files. This function is activated automatically by G-sensor by pressing a button [(9), Fig. 1] on the MVR body or short pressing a remote control button [(1), Fig. 3] in the video recording mode. If this option has been activated, the MVR protects the current video clip from overwriting. Overwriting protection can be enabled for up to 30% of the total storage space available on the memory card with loop overwriting occurring within it. Protected files are saved on the memory card in the «DCIM\100MEDIA» folder, whereas current files - in the «DCIM\101MEDIA» folder.
- Video files from the front and back video cameras are saved simultaneously in their respective folders.
- The MVR has a watermarking function. To insert a watermark, go to the «CAR ID» section of the menu and type in the required text.

Recommendation: We recommend setting your vehicle's license plate number as a watermark. Availability of this information in the video clip will simplify the analysis of a complicated road situation and serve as an extra advantage later if you have to use the recorded video as evidence in court.

- When used with an optional GPS module, the MVR supports the voice prompt function. You can also upload an alternative Speedcam database of important points and events on the route (e.g., location of speed cameras or speed bumps). Whenever the vehicle approaches such points, the MVR will automatically activate the alerting system: voice prompts and graphical messages on the screen. To upload your own database of such points, you need to create the following text file:

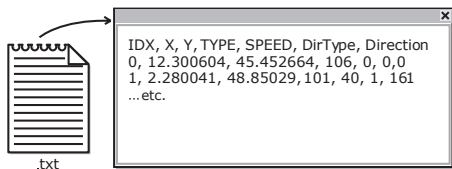

Save this file as `gpsdb.txt` in the root directory of your memory card. The next time you turn on the MVR the Speedcam database will be updated automatically.

Warning! If you upload an alternative Speedcam database, the current database will be completely deleted from the MVR memory.

Note: Laws of some countries may restrict the use of Speedcam database. Do not use this function if it violates the laws of your country.

- There are several modes for displaying image from video cameras («1» - mode selection a button MODE):

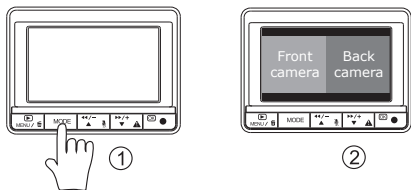

Fig. 4

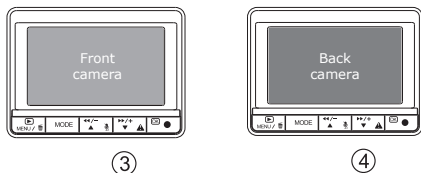

Fig. 5

You can change the display mode by pressing the MODE button during standby or recording.

Warning! When image is streamed from 2 cameras simultaneously, LWDS and FCWS intelligent functions (see. p. 18) are disabled.

Preparing MVR

- One needs to preconfigure the MVR before using it. By default (factory settings), all main parameters are set to optimal values. Nonetheless, one still needs to set the exact time and date. This is required for further analysis of recorded video files.
- Insert the battery into the battery compartment as shown in the figure:

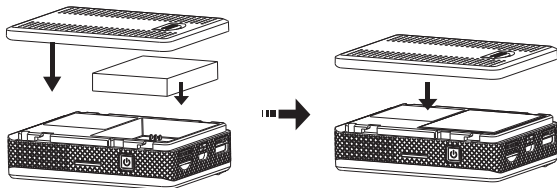

Fig. 6

Setting up procedures

- Attach the device to the mount as shown in the figure:

ENG

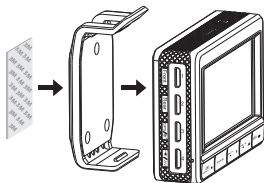

Fig. 7

- Insert the memory card into the SD memory card slot [(13), Fig. 1] as shown in the figure:



Fig. 8

- Main window icons legend:

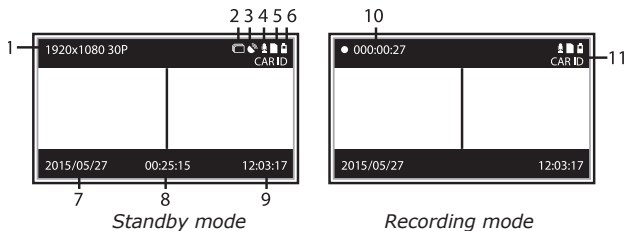

Fig. 9

- | | |
|--|--|
| 1. Current recording resolution | 8. Approximate total recording time |
| 2. Motion detector | 9. Time |
| 3. GPS status (blinking indicator – searching for satellites, green light – position fixed)* | 10. Current video clip recording time (indicator is active during recording) |
| 4. Sound recording | 11. Watermarks (vehicle's license plate number) |
| 5. Memory card | |
| 6. Battery indicator | |
| 7. Date | |

*The icon is active by using optional GPS module.

Preparing video cameras

ENG

- F225/F225g MVR comes with 2 compact video cameras for installation on the windshield and on the back glass. Fix the video cameras in place with 3M tape as shown in the figure below:

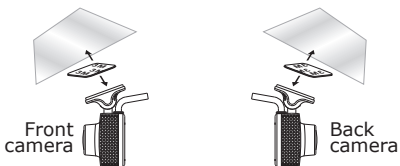

Fig. 10

- Possible video camera tilt angles:

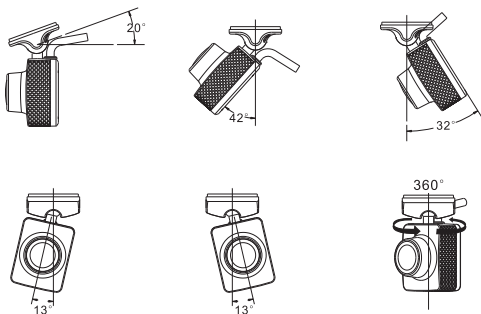

Fig. 11

Note: When installing the video camera on a horizontal surface (in a tilted position), use «Video rotation» function in the MVR menu to rotate the image by 180°.

Connection diagram

Standard MVR connection diagram

ENG For standard MVR connection (without an external monitor), follow the connection diagram below:

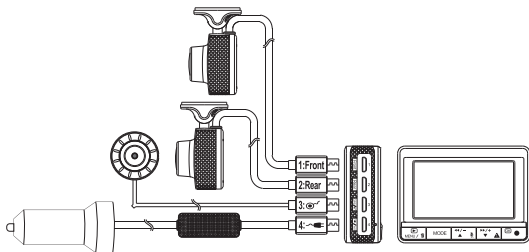

Fig. 12

1. Connect front camera
2. Connect back camera
3. Connect remote control button
4. Connect power

MVR + external monitor connection diagram

To connect the MVR with an external monitor (e.g., Gazer MC125/135 car monitor or stock head unit), follow the connection diagram below:

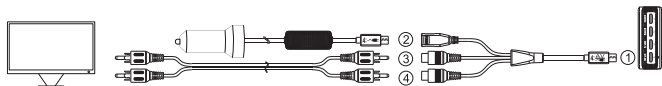

Fig. 13

Note: When connected this way, the MVR's built-in display is disabled. Image is displayed on the external monitor only.

Connection diagram

MVR + optional GPS receiver connection diagram

ENG

To connect the MVR with an optional GPS receiver (with a built-in speaker), follow the connection diagram below:

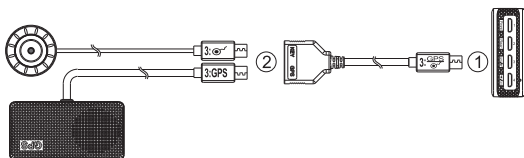

Fig. 14

Note: When connected this way, the MVR's speaker is disabled. Sound is transmitted via the GPS receiver's speaker only.

MVR installation

To install the MVR video cameras and the central processing unit in a vehicle, follow the recommended layout scheme for MVR components:

ENG

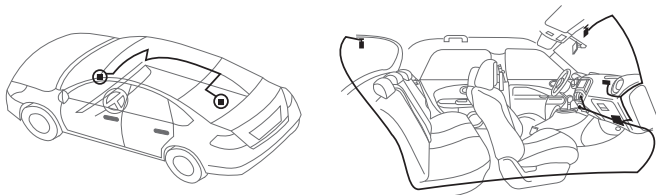

Fig. 15

Warning! Prior to installing the video cameras on the windshield, degrease the glass surface and make sure that it is dry and clean. By following this recommendation, you will be able to fix the device securely on 3M tape without impairing its adhesive properties.

Settings menu

To access the MVR settings menu, you first need to stop the recording by pressing the REC/OK button (the recording stops with some delay because the device needs to close and save the file with the last video clip) and then press the MENU button.

ENG

Warning! In the settings menu, options «GPS POWER», «Stamp speed» and «Edog beep» are available when you connect an optional GPS module.

Video Settings

Resolution	<i>Front camera recording settings.</i> 1920x1080 30P 16:9 1280x720 30P 16:9
Quality	<i>Recording quality settings.</i> S.FINE FINE NORMAL
WDR	<i>Enable/disable WDR (wide dynamic range) function.</i>
Stamp	<i>Enable/disable video watermarking.</i>
LDWS+FCWS	<i>Enable/disable intelligent LDWS (Lane Departure Warning System) and FCWS (Forward Collision Warning System) systems.</i>
LDWS+FCWS calibration	<i>Calibration of intelligent LDWS and FCWS systems. To calibrate the systems, align the violet line on the display with the horizon using Down and Up buttons. Press the MODE button to start adjusting the next line.</i> <i>Align the red line on the car hood edge with the road using Up and Down buttons.</i>
Sec stream	<i>Back camera recording settings.</i> 1920x1080 30P 16:9 1280x720 30P 16:9

Settings menu

Main settings

ENG

Date/Time settings	<i>Date and time watermark settings.</i>
CAR ID	<i>Watermarking.</i> <i>To navigate from symbol to symbol, use Up/Down/MODE buttons.</i>
Format	<i>Memory card formatting.</i>
Default settings	<i>Reset to factory settings.</i>
LCD control	<i>Screen brightness and contrast adjustment.</i>
Motion detect	<i>Enable/disable motion detector mode.</i> <i>To activate this function, the MVR must be in the recording mode.</i>
LCD OFF TIME	<i>Screen timeout delay settings.</i> Off/30sec/1min/3min <i>When the «Screen saver» function is enabled, a screen saver will appear on the screen after a specified period. It will display the current time/date, speed, recording status and other information.</i>
Split time	<i>Setting the length of recorded videos with loop overwriting.</i> 1min/2min/5min/10min
GPS POWER	<i>Enable/disable the recording location data saving function (including GPS watermarks on video clips).</i>

Settings menu

ENG

Time zone	<p><i>Time zone selection.</i></p> <p><i>When the optional GPS receiver is used, time is automatically synchronized with satellite data. For correct time display, set the time zone of your country.</i></p>
G-sensor level	<p><i>G-sensitivity adjustment (0 – means that the sensor is disabled).</i></p>
Scene mode	<p><i>Video recording mode selection.</i></p> <p>OFF/NIGHT/NIGHT PORTRAIT/ SPORTS/LANDSCAPE/PORTRAIT/ SUNSET/SAND/SNOW/FLOWER/ FIREWORK/WATER/BACK LIGHT/ BACK LIGHT PORTRAIT/TRIPOD/BLUE SKY/MACRO/ARENA</p>
Ae bias	<p><i>Exposure adjustment.</i></p>
Video flip	<p><i>180° video rotation settings. We recommend enabling this function for video camera(s) installed in a tilted position.</i></p> <p>BOTH LENS/CAM1 LENS/CAM2 LENS/ OFF</p>
Stamp speed	<p><i>Setting the speed value after which no speed values will be displayed as watermarks on recorded video clips.</i></p> <p><i>From 20 to 170 with 10 (km/h) intervals or Off (constant speed watermarks display).</i></p>
Speaker volume	<p><i>Speaker volume adjustment.</i></p>

Settings menu

ENG

Park mode	<p><i>When this mode is activated, the MVR can be used for surveillance recording in a parked car. Once the power is off, the MVR stops recording and resumes it only if it detects motion in the frame. When the power is back on, the MVR will automatically switch to the standard recording mode.</i></p>
Speaker volume	<p><i>Enable/disable screen saver mode.</i></p> <p><i>In the parking mode, this function is disabled by default.</i></p>
Driver fatigue	<p><i>Setting alert intervals.</i></p> <p>1 H./2 H./3 H./OFF</p>
Car lamp open	<p><i>Enable/disable the reminder to turn the headlights on in poor lighting conditions.</i></p>
Edog beep	<p><i>Enable/disable Speedcam voice prompts.</i></p>
Language	<p><i>Select menu language.</i></p>
FW version	<p><i>Current MVR firmware version.</i></p>

Viewing records

There are several ways to view MVR records:

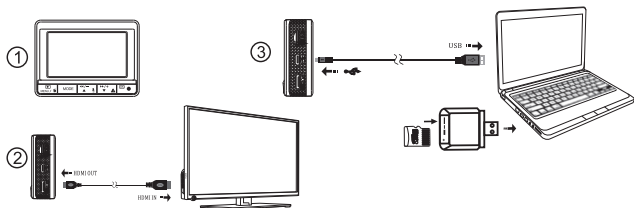

ENG

Fig. 16

1. Viewing records from the MVR menu (on the central unit display). For this, you need to stop the recording by pressing the REC/OK button and then switch to records viewing mode by pressing the MENU button. Use «Up»/«Down» buttons to select the required file and OK button to start playback.

During playback, short-press «Up»/«Down» buttons to adjust the volume and long-press to speed up playback. To stop fast playback mode, press the MENU button.

Note: If you long-press the MENU button during video clip selection, file management submenu will be displayed. You can delete the selected file or set continuous playback.

2. Viewing records on a TV monitor. For this, you need to connect an HDMI cable to the monitor and a corresponding socket on the central processing unit.

3. Viewing records on a PC. For this, you need to connect a USB cable to the PC and a corresponding port on the central processing unit. You can also view recorded videos on a PC directly from the SD memory card. Simply remove the memory card from the central processing unit and insert it into your PC card reader.

Specifications

ENG

Video camera viewing angle	160°
Recording resolution	1920x1080 30fps 1280x720 30fps
Camera rotation ability	360° horizontal rotation
Video parameters	H.264 video codec, MP4 format
Sound recording	Yes, each channel
Disabling sound recording	Yes (from the menu or by pressing a button on the MVR)
«Emergency» video clip protection	Yes, G-sensor activated, by pressing button on the MVR or a remote control button
USB interface	Yes
HDMI interface	Yes
Motion sensor	Yes
Parking mode	Yes
Display	Built-in 2.7", 960x240
Memory card support	micro SDXC up to 128 Gb
Memory card included	Gazer micro SD 8 Gb Class 10 (optional)
Video watermarking	Yes, date/time/location/speed/license plate number watermarks
Auto activation on power-up	Yes, in the recording mode
Automatic deactivation on power off	Yes/switching to parking mode
Loop video recording	Yes
GPS	Optional
Power	5 V, PSU 12-24 V from the car's cigarette lighter socket

1-minute recording size

		Front camera	
		1080p	720p
Back camera	1080p	160MB	120MB
	720p	140MB	100MB

1. Меры предосторожности	24
2. Важная информация	25
3. Комплектация	26
4. Элементы управления.....	27
• Элементы управления видеорегистратора	27
• Элементы управления видеокамер.....	28
• Элементы управления выносной кнопки	28
5. Особенности использования.....	29
6. Подготовка к работе	31
• Подготовка видеорегистратора.....	31
• Подготовка видеокамер	33
7. Схема подключения.....	34
• Стандартная схема подключения видеорегистратора	34
• Схема подключения видеорегистратора с внешним монитором	34
• Схема подключения видеорегистратора с опциональным GPS-приемником	35
8. Установка видеорегистратора	36
9. Меню настроек	37
10. Просмотр записей	41
11. Технические характеристики.....	42

Меры предосторожности

Поздравляем Вас с приобретением автомобильного видеорегистратора Gazer.

RU

Перед использованием устройства, пожалуйста, внимательно ознакомьтесь с данным руководством.

Меры предосторожности

- Избегайте воздействия прямых солнечных лучей на видеорегистратор.
- Не используйте химические средства для очистки устройства. Пожалуйста, используйте мягкую ткань для очистки корпуса и линзы.
- Избегайте ударов, падений и механических повреждений устройства.
- Не используйте и не храните устройство в очень холодных или горячих местах.
 - Температура хранения: от -20°C до +60°C
 - Температура использования: от -5°C до +55°C.
- В случае, если устройство в течение длительного времени находилось в условиях низкой температуры, перед подключением и запуском обязательно прогрейте его до температуры эксплуатации.
- Не пытайтесь ремонтировать видеорегистратор самостоятельно. В случае возникновения каких-либо поломок, обратитесь к продавцу или в сервисный центр.
- Завод-изготовитель и продавец не несут ответственности за убытки, а также упущенную выгоду, возникшие в результате использования или потери информации, полученной с помощью данного видеорегистратора.
- Завод-изготовитель оставляет за собой право изменения технических характеристик и/или комплектации без предварительного уведомления об этом.

Внимание!

RU

- Не вставляйте и не вынимайте SD-карту памяти при включенном питании либо при работе устройства от аккумулятора. Это может привести к нарушениям в работе видеорегистратора. Перед установкой или извлечением карты памяти убедитесь, что питание устройства отключено не менее 30 секунд назад, а все индикаторы видеорегистратора отключились не менее 10 секунд назад.
- Перед началом эксплуатации обязательно выполните точную настройку даты и времени.
- Для корректной работы видеорегистратора интервал времени между нажатием кнопок управления должен составлять не менее 0,5 секунды.
- Используйте только блок питания из комплекта. Использование другого блока питания может привести к выходу устройства из строя.
- После подключения кабеля питания устройства не отключайте питание не менее 20 секунд. Это необходимо для корректной работы схемы заряда аккумулятора. Если после запуска двигателя, при подключении кабеля питания, видеорегистратор не перешел в режим записи, отключите кабель питания на 10 секунд, затем подключите его снова.
- Используйте перезагрузку видеорегистратора с помощью нажатия кнопки сброса RESET в следующих случаях:
 - После подключения кабеля питания отсутствует индикатор питания;
 - Устройство не переходит из режима ожидания в режим записи или управления;
 - Работа устройства не соответствует заданным режимам.
- Файлы, защищенные от перезаписи после срабатывания G-сенсора или после нажатия кнопки, записываются циклически в пределах 30% от общего объема установленной карты памяти. Внимательно следите за заполнением карты памяти, чтобы избежать потери защищенных файлов через заполнение места, отведенного для них на карте памяти.

Комплектация

RU



Передняя
видеокамера
(кабель 3 метра)



Видеорегистратор



Задняя
видеокамера
(кабель 6
метров)



Крепление для
видеорегистратора



Зарядное
устройство
12-24В



Кабель USB



Выносная кнопка
управления



Кабель
видео/аудио
выхода



Набор
монтажных
клипс



Площадки 3М
скотча



GPS модуль
(опционально)



Карта памяти
micro SD
Gazer + adapter
(опционально)



Руководство
пользователя



Гарантийный
талон



Рис. 1

Элементы управления видеорегистратора

- Разъем для подключения передней видеокамеры**
- Разъем для подключения задней видеокамеры**
- Разъем для подключения выносной кнопки управления/ опционального GPS модуля**
- Разъем для подключения питания, аудио/видео выхода**
- Светодиодный индикатор состояния:** индикация белым цветом – зарядка аккумулятора; индикация красным цветом – видеорегистратор находится в режиме записи; индикация мигающим красным цветом – ошибка.
- Кнопка MENU:** вход/выход из меню настроек.
- Кнопка MODE:** изменение режимов отображения.
- Кнопка «Вверх»:** навигация в меню; включение/выключение функции записи звука (функция включена по умолчанию); функция перемотки и регулирования громкости в режиме просмотра.
- Кнопка «Вниз»:** навигация в меню; установка защиты от перезаписи на текущий ролик; функция перемотки и регулирования громкости в режиме просмотра.
- Кнопка REC/OK:** старт записи; навигация в меню; выбор параметра.
- Динамик**
- Кнопка ON/OFF:** включение/выключение устройства
- Слот для карты памяти SD**
- Разъем USB**
- Разъем HDMI**
- Кнопка RESET:** перезагрузка устройства
- Крышка отсека аккумулятора**

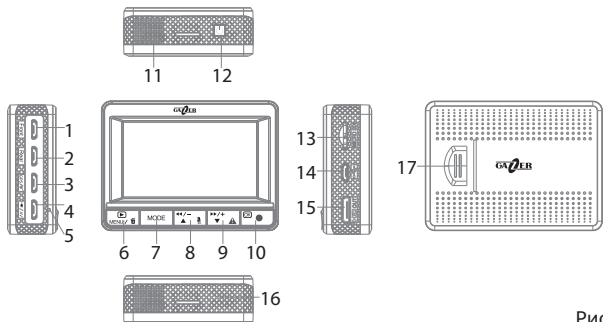

Рис. 2

Элементы управления видеокамер

1. Объектив
2. Поворотное крепление
3. Микрофон
4. Светодиодный индикатор состояния

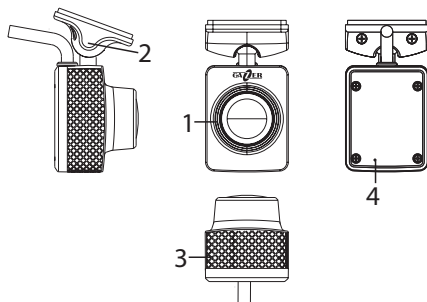

Рис. 3

Элементы управления выносной кнопки

1. Кнопка: длительное нажатие (3 секунды) – старт/остановка записи, короткое нажатие - установка/снятие защиты текущего ролика от циклической перезаписи.
2. Светодиодный индикатор состояния: светится красным цветом – видеорегистратор находится в режиме записи.

- После подключения питания видеорегистратор автоматически переходит в режим записи, ручное нажатие кнопки REC/OK не требуется.
- После отключения питания видеорегистратор автоматически заканчивает запись, сохраняет видеофайл и выключается. Предварительное (перед выключением питания) ручное отключение устройства не требуется. При необходимости Вы можете вручную выключить видеорегистратор с помощью нажатия кнопки ON/OFF.

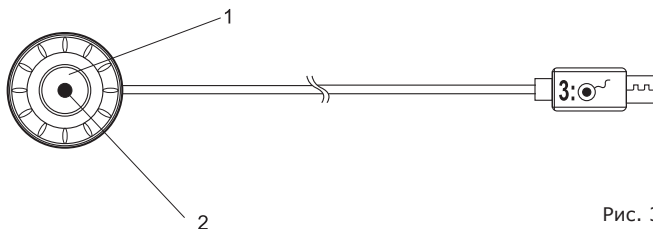
Примечание: Не выключайте видеорегистратор вручную, если он находится в режиме записи, так как возможны потери последних записанных фрагментов. Сначала остановите запись с помощью кнопки REC/OK, а затем выключите устройство. Регистратор может работать автономно некоторое время после отключения питания. Время автономной работы зависит от состояния и уровня заряда аккумулятора.

- Видеорегистратор оснащен функцией защиты файлов от циклической перезаписи. Данная функция автоматически активируется при срабатывании G-сенсора, нажатием кнопки [(9), Рис. 1] на корпусе видеорегистратора или коротким нажатием выносной кнопки [(1), Рис. 3] управления в режиме записи видео. При активации данной функции на текущий записываемый видеофайл устанавливается защита от циклической перезаписи. Защита от перезаписи может быть установлена на объем, который составляет 30% от общего объема карты памяти, в рамках которого также осуществляется циклическая перезапись. Защищенные от перезаписи файлы хранятся на карте памяти в папке «DCIM\100MEDIA», а текущие файлы – в папке «DCIM\101MEDIA».
- Файлы с передней и задней видеокамеры сохраняются в соответствующем каталоге синхронно.
- В видеорегистраторе предусмотрена функция установки пользовательских титров. Для того чтобы установить титры, перейдите в меню к пункту «Гос. номер» и введите желаемый текст.

Рекомендация: В пользовательских титрах рекомендуется устанавливать государственный номер автомобиля. Наличие данной информации на видеоролике существенно облегчит разбор сложной дорожной ситуации, и станет дополнительным преимуществом при использовании видеозаписей в качестве доказательной базы в суде.

- При использовании опционального GPS модуля, видеорегистратор поддерживает функцию воспроизведения голосовых подсказок. Также Вы можете загрузить альтернативную базу данных важных точек и событий на дороге Speedcam (например, расположение радаров, или «лежачих полицейских»). При приближении к таким точкам, в видеорегистраторе автоматически сработает система оповещений: воспроизведение голосовых подсказок и отображение графических сообщений на мониторе. Для загрузки собственной базы данных таких точек необходимо создать текстовый файл следующего формата:

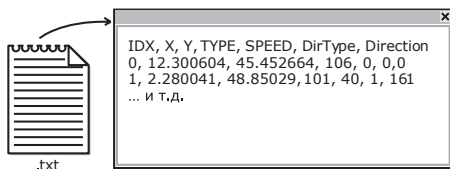

Сохраните этот файл с именем `gpsdb.txt` на карте памяти в корневой директории. При следующем включении видеорегистратора обновление базы данных Speedcam произойдет автоматически.

Внимание! При загрузке альтернативной базы данных Speedcam текущая база данных будет полностью удалена из памяти видеорегистратора.

Примечание: Использование базы данных Speedcam может быть ограничено законодательством некоторых стран. Не используйте данную функцию, если её применение нарушает законодательство Вашего региона.

- Изображение с видеокamer может выводиться на мониторе в нескольких режимах («1» - переключение режимов осуществляется с помощью кнопки MODE):



Рис. 4



Рис. 5

В режиме ожидания или во время записи Вы можете изменять режим отображения нажатием кнопки MODE.

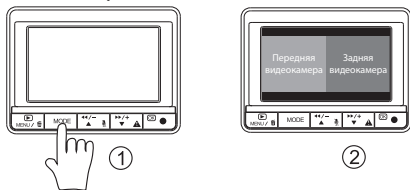
Внимание! В режиме отображения одновременно 2-х видеокамер интеллектуальные функции LWDS и FCWS (см. с. 38) отключены.

Подготовка видеорегистратора

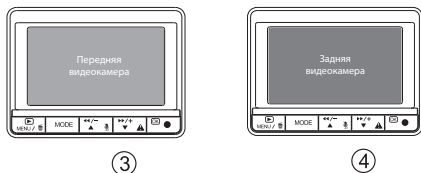
- Перед началом работы необходимо осуществить предварительную настройку видеорегистратора. По умолчанию (заводские настройки) основные параметры работы установлены оптимально, но в любом случае требуется настроить точные время и дату. Это необходимо для дальнейшего анализа записанных видеофайлов.
- Установите аккумулятор в корпус видеорегистратора так, как показано на рисунке:



Рис. 6

Подготовка к работе

- Установите видеорегистратор на крепление так, как показано на рисунке:

RU

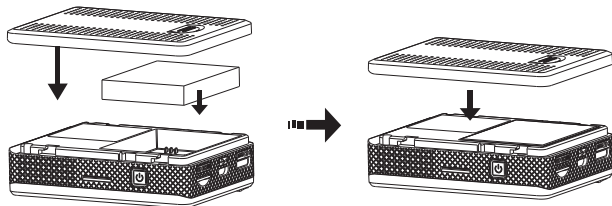

Рис. 7

- Установите карту памяти в слот для SD-карты памяти [(13), Рис. 1] так, как показано на рисунке:

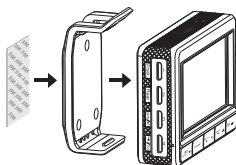

Рис. 8

- Обозначение пиктограмм основного окна:



Рис. 9

- Текущее разрешение записи
- Детектор движения
- GPS статус (индикатор мигает – поиск спутников, индикация зеленым цветом – местоположение определено)*
- Запись звука
- Карта памяти
- Индикатор батареи
- Дата
- Ориентировочное время записи на карту памяти
- Время
- Текущее время записи видеоролика (индикатор активен в режиме записи)
- Пользовательские титры (государственный номер автомобиля)

*Индикатор активен при подключении опционального GPS модуля.

Подготовка видеокамер

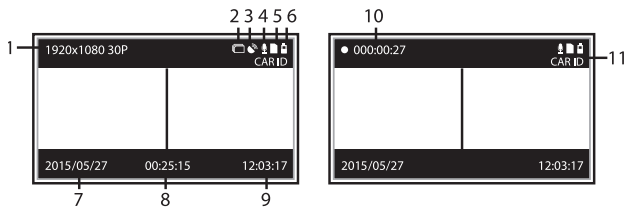
RU

- Видеорегистратор F225/F225g комплектуется 2-мя компактными видеокамерами для установки на переднем и заднем стеклах автомобиля. Зафиксируйте видеокамеры с помощью 3М скотча так, как показано на рисунке:



Рис. 10

- Возможные углы наклона видеокамеры:

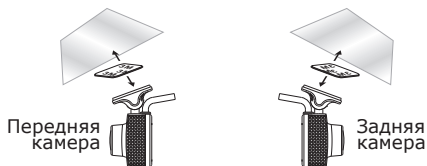

Рис. 11

Примечание: При установке видеокамеры на горизонтальную поверхность (в перевернутом положении) воспользуйтесь функцией переворота изображение на 180° («Переворот видео») в меню видеорегистратора.

Стандартная схема подключения видеорегистратора

RU

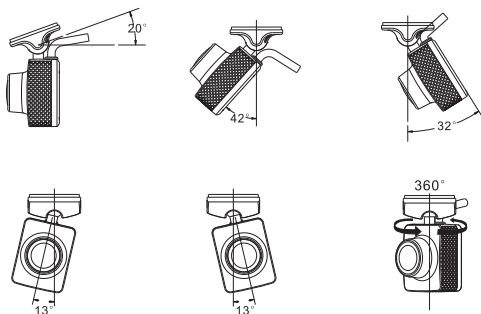
Для стандартного подключения видеорегистратора (без использования внешнего монитора), руководствуйтесь следующей схемой подключения:



Рис. 12

1. Подключите переднюю видеокамеру
2. Подключите заднюю видеокамеру
3. Подключите выносную кнопку
4. Подключите питание

Схема подключения видеорегистратора с внешним монитором

Для подключения видеорегистратора с внешним монитором (например, с автомобильным монитором Gazer MC125/135 или штатным головным устройством), руководствуйтесь следующей схемой подключения:

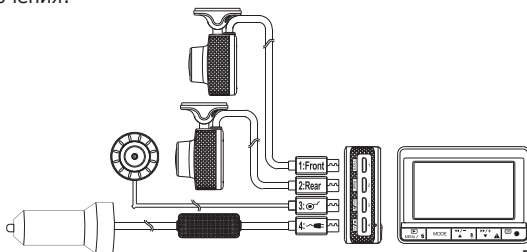

Рис. 13

Примечание: При данном подключении встроенный дисплей видеорегистратора находится в отключенном состоянии. Изображение выводится только на внешний монитор.

Схема подключения видеорегистратора с опциональным GPS-приемником

RU

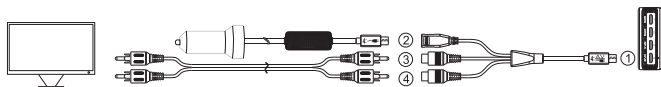
Для подключения видеорегистратора с опциональным GPS-приемником (со встроенным динамиком), руководствуйтесь следующей схемой подключения:



Рис. 14

Примечание: При данном подключении встроенный динамик видеорегистратора находится в отключенном состоянии. Звук воспроизводится только на внешнем динамике GPS-приемника.

Установка видеорегистратора

Для установки видеокамер и видеорегистратора в автомобиле, используйте рекомендуемые схемы размещения компонентов устройства:

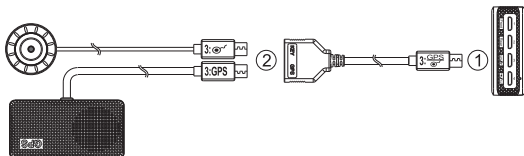
RU



Рис. 15

Внимание! Перед установкой видеокамер на стекло автомобиля обезжирьте поверхность стекла и убедитесь, что она сухая и чистая. Соблюдение данной рекомендации позволит надежно зафиксировать устройства на 3М скотче и сохранить его крепежные свойства.

Меню настроек

Для того, чтобы попасть в меню настроек видеорегистратора, Вам необходимо сначала остановить запись нажатием кнопки REC/OK (запись останавливается с некоторой задержкой, поскольку происходит закрытие и сохранение файла с последним видеороликом), а затем нажать кнопку MENU.

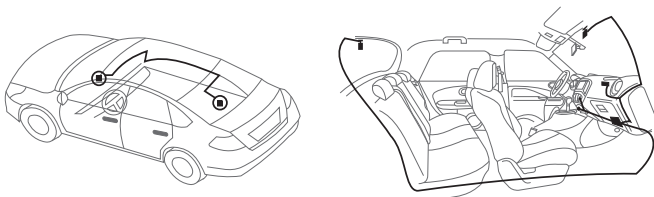
RU

Внимание! В меню настроек параметры «GPS», «Штам скорости» и «Звук радара» активны только при подключении опционального GPS модуля.

Настройки Видео

Разрешение записи передней камеры	<i>Настройка разрешения записи с передней видеокамеры.</i> 1920x1080 30P 16:9 1280x720 30P 16:9
Настройка качества записи	<i>Настройка качества записи.</i> Высокое Хорошее Нормальное
WDR	<i>Включение/отключение функции WDR (широкий динамический диапазон).</i>
Штамп	<i>Включение/отключение отображения титров на видео.</i>
LDWS+FCWS	<i>Включение/выключение интеллектуальной системы контроля пересечения полосы LDWS (Lane Departure Warning System) и контроля приближения автомобиля FCWS (Forward Collision Warning System).</i>
LDWS+FCWS Калибровка	<i>Калибровка интеллектуальной системы LDWS и FCWS. Чтобы выполнить калибровку, совместите фиолетовую линию на дисплее с линией горизонта, используя кнопки «Вверх» или «Вниз». Для перехода к настройке следующей линии нажмите кнопку MODE. Совместите красную линию с линией границы между капотом и дорогой кнопками «Вверх» или «Вниз».</i>
Второй канал	<i>Настройка разрешения записи с задней видеокамеры.</i> 1920x1080 30P 16:9 1280x720 30P 16:9

Меню настроек

Основные настройки

RU

Установка Дата/ Время	<i>Настройки титров даты и времени.</i>
Гос. номер	<i>Установка пользовательских титров. Для перемещения между символами используйте кнопки «Вверх»/«Вниз»/MODE.</i>
Форматирование	<i>Форматирование карты памяти.</i>
Настройки по умолчанию	<i>Сброс настроек до заводских.</i>
Экран:Установки	<i>Настройка яркости и контрастности экрана.</i>
Дет. движения	<i>Включение/отключение режима работы по датчику движения. Для активации данной функции, видеорегистратор должен находиться в режиме записи.</i>
Время выкл. экр	<i>Настройки задержки выключения экрана. Выкл/30 сек/1 мин/3 мин При включенной настройке «Заставка экрана» через заданный промежуток времени будет отображена экранная заставка (текущие время/дата, скорость, состояние записи и другая информация).</i>
Цикл записи	<i>Настройка длительности записываемых видеороликов с циклической перезаписью. 1 мин/2 мин/5 мин/10 мин</i>
GPS	<i>Включение/отключение функции сохранения данных о местоположении съемки (в том числе титров GPS на видеозаписи).</i>

Меню настроек

RU

Часовой пояс	<p>Выбор часового пояса.</p> <p>При использовании опционального GPS-приемника время автоматически синхронизируется с данными спутника. Для корректного отображения времени, установите временной пояс Вашего региона.</p>
Чувствительность Гсенсора	<p>Настройка чувствительности G-сенсора (0 – означает выключено).</p>
Выбор сцены	<p>Выбор режима видеосъемки.</p> <p>Выкл/Ночь/Ночн. портрет/Спорт/Ландшафт/Портрет/Закат/Снег/Цветы/Огонь/Вода/Подсветка/Подсв. Портрет/Штатив/Небо/Макро/Арена</p>
Экспозиция	<p>Настройка экспозиции.</p>
Переворот видео	<p>Настройка переворота изображения на 180°. Рекомендуется активировать функцию для видеокамер, установленных в перевернутом положении.</p> <p>Обе камеры/Передняя/Задняя/Выкл.</p>
Штамп скорости	<p>Установка значения скорости, при достижении которой титры скорости не будут отображаться на видеозаписи.</p> <p>От 20 до 170 с шагом 10(км/ч) или Выключено (постоянное отображение титров скорости).</p>
Громкость динамика	<p>Настройка громкости динамика.</p>

Меню настроек

RU

Режим парковки	<p>Активация данного режима позволяет использовать видеорегистратор для охранной съёмки в припаркованном автомобиле. После отключения питания видеорегистратор останавливает запись и возобновляет её только при обнаружении движения в кадре. При возобновлении питания видеорегистратор перейдет в стандартный режим записи автоматически.</p>
Заставка экрана	<p>Включение/отключение режима заставки экрана.</p> <p>В режиме парковки данная функция отключена по умолчанию.</p>
Антисон	<p>Настройка периодичности напоминания водителю об усталости.</p> <p>1 час/2 часа/3 часа/Выкл</p>
Включить фары	<p>Включение/отключение напоминания о необходимости включить фары при недостаточной освещенности.</p>
Звук радара	<p>Включение/отключение голосовых подсказок Speedcam.</p>
Язык	<p>Выбор языка отображения меню.</p>
Версия ПО	<p>Текущая версия программного обеспечения видеорегистратора.</p>

Для просмотра записей с видеорегистратора Вы можете использовать несколько вариантов:



Рис. 16

1. Просмотр видеозаписей непосредственно из меню видеорегистратора (на дисплее). Для этого остановите запись нажатием кнопки REC/OK, затем перейдите в режим просмотра видеозаписей нажатием кнопки MENU. Для выбора необходимого файла используйте кнопки «Вверх»/«Вниз», для начала/остановки воспроизведения - кнопку OK.

Во время воспроизведения с помощью короткого нажатия кнопок «Вверх»/«Вниз» Вы можете регулировать громкость, длительного нажатия – ускорять воспроизведение. Для остановки ускоренного воспроизведения нажмите кнопку MENU.

Примечание: При выборе видеоролика длительным нажатием кнопки MENU выводится подменю управления файлами. Вы можете удалить выбранный файл или настроить непрерывное воспроизведение.

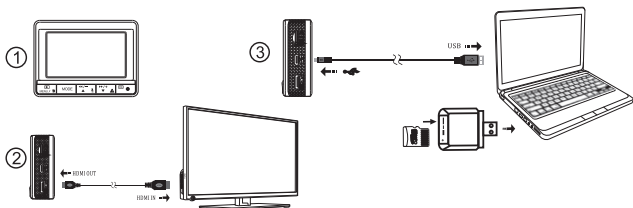
2. Просмотр видеозаписей на ТВ-мониторе. Для этого подсоедините HDMI кабель к монитору и соответствующему разъёму на видеорегистраторе.

3. Просмотр видеозаписей на ПК. Для этого подсоедините USB кабель к ПК и соответствующему разъёму на видеорегистраторе. Также Вы можете просматривать видеозаписи на ПК непосредственно с SD-карты памяти. Для этого извлеките карту памяти из видеорегистратора и установите её в картридер ПК.

Технические характеристики

RU

Угол обзора видеокamer	160°
Разрешение записи	1920x1080 30fps
	1280x720 30fps
Возможность поворота видеокamer	360° по горизонтали
Параметры видео	Видеокодeк H.264, формат MP4
Запись звука	Да, каждый канал
Отключение записи звука	Да, из меню или нажатием кнопки на корпусе
Защита «аварийного» ролика	Да, по G-сенсору, нажатием кнопки на корпусе или выносной кнопки
Интерфейс USB	Да
Интерфейс HDMI	Да
Датчик движения	Да
Режим парковки	Да
Дисплей	Встроенный 2.7"
Поддержка карт памяти	micro SDXC до 128 Gb
Карта памяти в комплекте	Gazer micro SD 8 Gb Class 10 (опционально)
Отображение титров на видеозаписи	Да, титры даты/времени/местоположения/скорости/номера авто
Автоматическое включение при подаче питания	Да, в режим записи
Автоматическое отключение при отсутствии питания	Да/переход в режим парковки
Циклическая запись видео	Да
GPS	Опционально
Питание	5В, БП 12-24В от автомобильной розетки

Объём 1-минутной записи

		Передняя камера	
		1080p	720p
Задняя камера	1080p	160МБ	120МБ
	720p	140МБ	100МБ

1. Застереження	44
2. Важлива інформація	45
3. Комплектація	46
4. Елементи управління	47
• Елементи управління відеореєстратора	47
• Елементи управління відеокамер	48
• Елементи управління виносної кнопки	48
5. Особливості використання.....	49
6. Підготовка до роботи	51
• Підготовка відеореєстратора	51
• Підготовка відеокамер	53
7. Схема підключення.....	54
• Стандартна схема підключення відеореєстратора.....	54
• Схема підключення відеореєстратора із зовнішнім монітором	54
• Схема підключення відеореєстратора з опціональним GPS-приймачем	55
8. Встановлення відеореєстратора	56
9. Меню налаштувань	57
10. Перегляд записів	61
11. Технічні характеристики	62

Застереження

Вітаємо Вас з придбанням автомобільного відеореєстратора Gazer.

UA

Перед використанням пристрою, будь ласка, уважно ознайомтеся з цим посібником.

Застереження

- Уникайте впливу прямих сонячних променів на відеореєстратор.
- Не використовуйте хімічні засоби для очищення пристрою. Будь ласка, використовуйте м'яку тканину для очищення корпусу та лінзи.
- Уникайте ударів, падінь і механічних пошкоджень пристрою.
- Не використовуйте та не зберігайте пристрій у дуже холодних або гарячих місцях.
 - Температура зберігання: від -20°C до $+60^{\circ}\text{C}$.
 - Температура використання: від -5°C до $+55^{\circ}\text{C}$.
- У випадку, якщо пристрій протягом тривалого часу перебував в умовах низької температури, перед підключенням і запуском обов'язково прогрійте його до температури експлуатації.
- Не намагайтеся ремонтувати відеореєстратор самостійно. У разі виникнення будь-яких поломок, зверніться до продавця або до сервісного центру.
- Завод-виробник і продавець не несуть відповідальності за збитки, а також упущену вигоду, що виникли в результаті використання або втрати інформації, отриманої за допомогою даного відеореєстратора.
- Завод-виробник залишає за собою право зміни технічних характеристик та/або комплектації без попереднього повідомлення про це.

Увага!

- Не вставляйте та не виймайте SD-карту пам'яті при увімкненому живленні або при роботі пристрою від акумулятора. Це може призвести до порушень в роботі відеореєстратора. Перед встановленням або вилученням карти пам'яті переконайтеся, що живлення пристрою вимкнено не менше 30 секунд тому, а всі індикатори відеореєстратора погасли не менше 10 секунд тому.
- Перед початком експлуатації обов'язково здійсніть точне налаштування дати й часу.
- Для коректної роботи відеореєстратора інтервал часу між натисканням кнопок управління повинен становити не менше 0,5 секунди.
- Використовуйте тільки блок живлення з комплекту. Використання іншого блоку живлення може призвести до виходу пристрою з ладу.
- Після підключення кабеля живлення пристрою не вимикайте живлення протягом щонайменше 20 секунд. Це необхідно для коректної роботи схеми заряду акумулятора. Якщо після запуску двигуна, при підключенні кабеля живлення, відеореєстратор не перейшов в режим запису, відключіть кабель живлення на 10 секунд, потім підключіть його знову.
- Використовуйте перезавантаження відеореєстратора за допомогою натискання кнопки скидання RESET у наступних випадках:
 - Після підключення кабеля живлення відсутній індикатор живлення;
 - Пристрій не переходить із режиму очікування в режим запису або управління;
 - Робота пристрою не відповідає заданим режимам.
- Файли, захищені від перезапису після спрацьовування G-сенсора або після натискання кнопки, записуються циклічно в межах 30% від загального обсягу встановленої карти пам'яті. Уважно стежте за заповненням карти пам'яті, щоб уникнути втрати захищених файлів через заповнення місця, відведеного для них на карті пам'яті.

Комплектація

UA



Передня відеокамера
(кабель 3 метри)



Відеореєстратор



Задня відеокамера
(кабель 6 метрів)



Кріплення для відеореєстратора



Зарядний пристрій 12-24В



Кабель USB



Виносна кнопка управління



Кабель відео/
аудіо виходу

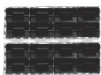

Комплект монтажних кліпс



Відрізки 3М скотча



GPS модуль
(опціонально)



Карта пам'яті
Gazer micro
SD +
adapter
(опціонально)



Посібник користувача



Гарантійний талон



Рис. 1

Елементи управління відеореєстратора

1. Роз'єм для підключення передньої відеокамери
2. Роз'єм для підключення задньої відеокамери
3. Роз'єм для підключення виносної кнопки управління/опціонального GPS модуля
4. Роз'єм для підключення живлення, аудіо/відео виходу
5. Світлодіодний індикатор стану: індикація білим кольором - зарядка акумулятора; індикація червоним кольором - відеореєстратор знаходиться в режимі запису; індикація блимаючим червоним кольором - помилка.
6. Кнопка MENU: вхід/вихід з меню налаштувань.
7. Кнопка MODE: зміна режимів відображення.
8. Кнопка «Вгору»: навігація в меню; увімкнення/вимкнення функції запису звуку (функція увімкнена за замовчуванням); функція перемотування та регулювання гучності в режимі перегляду.
9. Кнопка «Вниз»: навігація в меню; встановлення захисту від перезапису на поточний ролик; функція перемотування та регулювання гучності в режимі перегляду.
10. Кнопка REC/OK: старт запису; навігація в меню; вибір параметру.
11. Динамік
12. Кнопка ON/OFF: увімкнення/вимкнення пристрою.
13. Слот для карти пам'яті SD
14. Роз'єм USB
15. Роз'єм HDMI
16. Кнопка RESET: перезавантаження пристрою.
17. Кришка відсіку акумулятора

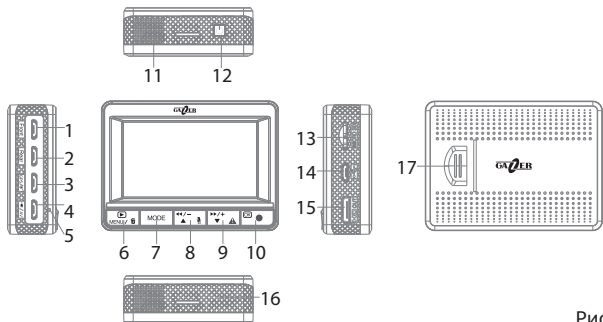

Рис. 2

Елементи управління відеокамер

1. Об'єktiv
2. Поворотне кріплення
3. Мікрофон
4. Світлодіодний індикатор стану

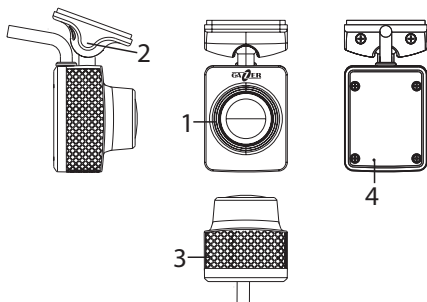

Рис. 3

Елементи управління виносної кнопки

1. Кнопка: тривале натискання (3 секунди) - старт/зупинка запису, коротке натискання - встановлення/зняття захисту поточного ролика від циклічного перезапису.
2. Світлодіодний індикатор стану: світиться червоним кольором - відеореєстратор знаходиться в режимі запису.

Особливості використання

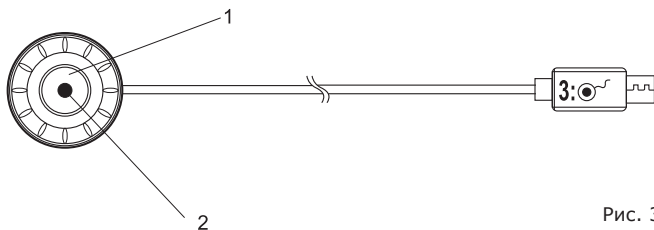
UA

- Після підключення живлення відеореєстратор автоматично переходить в режим запису, ручне натискання кнопки REC/OK не потрібно.
- Після вимкнення живлення відеореєстратор автоматично завершує запис, зберігає відеофайл і вимикається. Попереднє (перед вимкненням живлення) ручне вимкнення пристрою не потрібно. При необхідності Ви можете вручну вимкнути відеореєстратор за допомогою натискання кнопки ON/OFF.

Примітка: Не вимикайте відеореєстратор вручну, якщо він знаходиться в режимі запису, оскільки можливі втрати останніх записаних фрагментів. Спочатку зупиніть запис за допомогою кнопки REC/OK, а потім вимкніть пристрій. Реєстратор може працювати автономно деякий час після вимкнення живлення. Час автономної роботи залежить від стану та рівня заряду акумулятора.

- Відеореєстратор оснащений функцією захисту файлів від циклічного перезапису. Ця функція автоматично активується при спрацьовуванні G-сенсора, натисканням кнопки [(9), Рис. 1] на корпусі відеореєстратора або коротким натисканням виносної кнопки [(1), Рис. 3] управління в режимі запису відео. При активації даної функції на поточний записуваний відеофайл встановлюється захист від циклічного перезапису. Захист від перезапису може бути встановлений на обсяг, який становить 30% від загального обсягу карти пам'яті, в рамках якого також здійснюється циклічний перезапис. Захищені від перезапису файли зберігаються на карті пам'яті в папці «DCIM\100MEDIA», а поточні файли - в папці «DCIM\101MEDIA».
- Файли з передньої та задньої відеокамери зберігаються у відповідному каталозі синхронно.
- У відеореєстраторі передбачена функція встановлення титрів користувача. Для того щоб встановити титри, перейдіть в меню до пункту «Гос. номер» та введіть бажаний текст.

Рекомендація: В титрах користувача рекомендується встановлювати державний номер автомобіля. Наявність даної інформації на відеоролику істотно полегшить розбір складної дорожньої ситуації, та стане додатковою перевагою при використанні відеозаписів в якості доказової бази в суді.

- При використанні опціонального GPS модуля, відеореєстратор підтримує функцію відтворення голосових підказок. Також Ви можете завантажити альтернативну базу даних важливих точок і подій на дорозі Speedcam (наприклад, розташування радарів, або «лежачих поліцейських»). При наближенні до таких точок, у відеореєстраторі автоматично спрацює система оповіщень: відтворення голосових підказок та відображення графічних повідомлень на моніторі. Для завантаження власної бази даних таких точок необхідно створити текстовий файл наступного формату:

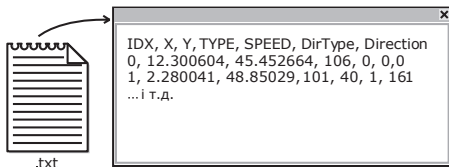

Збережіть цей файл з ім'ям `gpsdb.txt` на карті пам'яті в кореневій директорії. При наступному увімкненні відеореєстратора оновлення бази даних Speedcam відбудеться автоматично.

Увага! При завантаженні альтернативної бази даних Speedcam поточна база даних буде повністю видалена з пам'яті відеореєстратора.

Примітка: Використання бази даних Speedcam може бути обмежене законодавством деяких країн. Не використовуйте цю функцію, якщо її застосування порушує законодавство Вашого регіону.

- Зображення з відеокamer може виводитися на моніторі в декількох режимах («1» - перемикання між режимами здійснюється за допомогою кнопки MODE):



Рис. 4



Рис. 5

У режимі очікування або під час запису Ви можете змінювати режим відображення натисканням кнопки MODE.

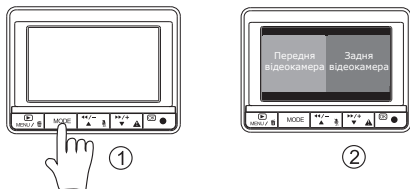
Увага! У режимі відображення одночасно з 2-х відеокамер інтелектуальні функції LWDS та FCWS (див. с. 58) вимкнені.

Підготовка відеореєстратора

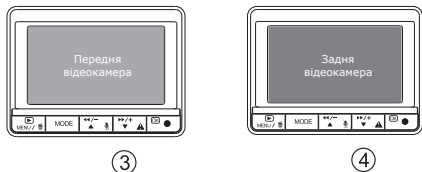
- Перед початком роботи необхідно здійснити попереднє налаштування відеореєстратора. За замовчуванням (заводськи налаштування) основні параметри роботи встановлені оптимально, але в будь-якому випадку потрібно налаштувати точні час і дату. Це необхідно для подальшого аналізу записаних відеофайлів.
- Встановіть акумулятор в корпус відеореєстратора так, як показано на малюнку:



Рис. 6

Підготовка до роботи

- Встановіть відеореєстратор на кріплення так, як показано на малюнку:

UA

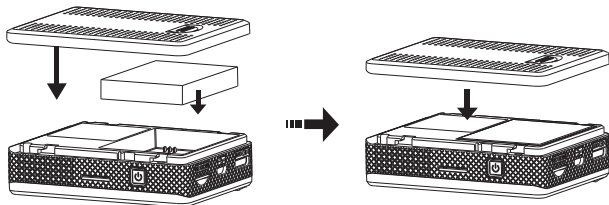

Рис. 7

- Встановіть карту пам'яті в слот для SD-карти пам'яті [(13), Рис. 1] так, як показано на малюнку:

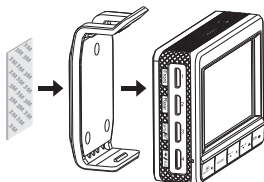

Рис. 8

- Позначення піктограм основного вікна:



Рис. 9

- Поточна роздільна здатність запису
- Детектор руху
- GPS статус (індикатор блимає - пошук супутників, індикація зеленим кольором - місце розташування визначено)*
- Запис звуку
- Карта пам'яті
- Індикатор акумулятора

- Дата
- Орієнтовний час запису на карту пам'яті
- Час
- Поточний час запису відеоролика (індикатор активний у режимі запису)
- Титри користувача (державний номер автомобіля)

*Індикатор активний при підключенні опціонального GPS модуля.

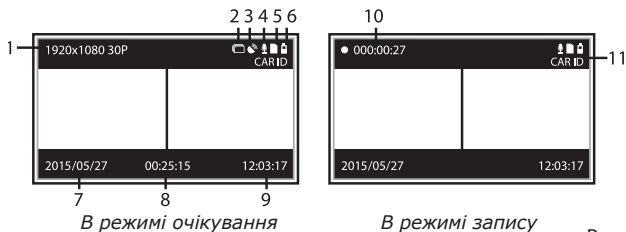
Підготовка відеокамер

UA

- Відеореєстратор F225/F225g комплектується 2-ма компактними відеокамерами для встановлення на передньому та задньому склах автомобіля. Зафіксуйте відеокамери за допомогою 3М скотча так, як показано на малюнку:



Рис. 10

- Можливі кути нахилу відеокамер:

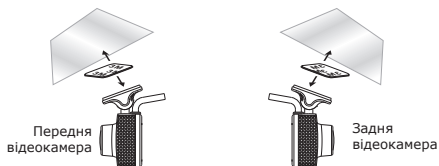

Рис. 11

Примітка: При встановленні відеокамери на горизонтальну поверхню (в перевернутому положенні) скористайтеся функцією перевертання зображення на 180° («Переворот відео») в меню відеореєстратора.

Стандартна схема підключення відеореєстратора

UA

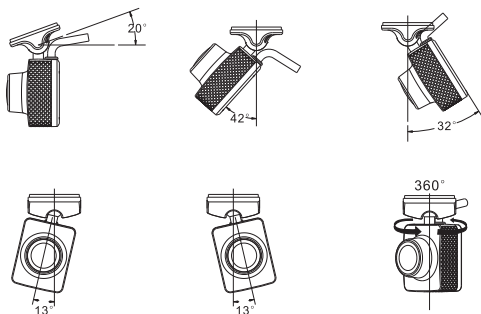
Для стандартного підключення відеореєстратора (без використання зовнішнього монітора), дотримуйтеся наступної схеми підключення:



Рис. 12

1. Підключіть передню відеокамеру
2. Підключіть задню відеокамеру
3. Підключіть виносну кнопку
4. Підключіть живлення

Схема підключення відеореєстратора із зовнішнім монітором

Для підключення відеореєстратора із зовнішнім монітором (наприклад, з автомобільним монітором Gazer MC125/135 або штатним головним пристроєм), дотримуйтеся наступної схеми підключення:

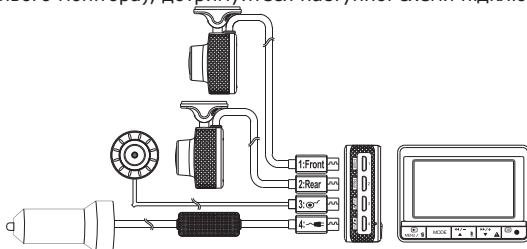

Рис. 13

Примітка: При даному підключенні вбудований дисплей відеореєстратора знаходиться у вимкненому стані. Зображення виводиться тільки на зовнішній монітор.

Схема підключення відеореєстратора з опціональним GPS-приймачем

UA

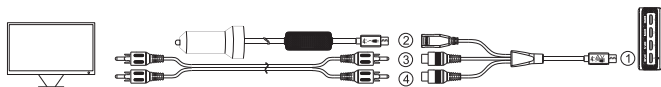
Для підключення відеореєстратора з опціональним GPS-приймачем (з вбудованим динаміком), дотримуйтеся наступної схеми підключення:



Рис. 14

Примітка: При даному підключенні вбудований динамік відеореєстратора знаходиться у вимкненому стані. Звук відтворюється тільки на зовнішньому динаміку GPS-приймача.

Встановлення відеореєстратора

Для встановлення відеокамер і відеореєстратора в автомобілі використовуйте рекомендовані схеми розміщення компонентів пристрою:

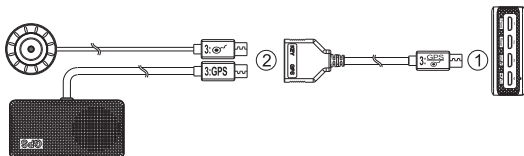
UA



Рис. 15

Увага! Перед встановленням відеокамер на скло автомобіля знежирте поверхню скла та переконайтеся, що вона суха та чиста. Дотримання даної рекомендації дозволить надійно зафіксувати пристрої на 3М скотчі та зберегти його кріпильні властивості.

Меню налаштувань

Для того, щоб потрапити в меню налаштувань відеореєстратора, Вам необхідно спочатку зупинити запис натисненням кнопки REC/OK (запис зупиняється з деякою затримкою, оскільки відбувається закриття та збереження файлу з останнім відеороликом), а потім натиснути кнопку MENU.

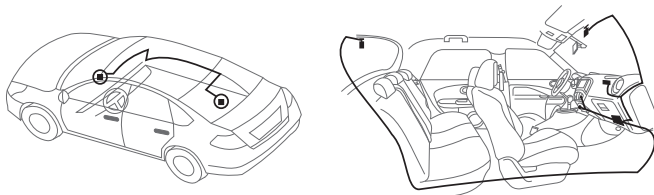
UA

Увага! В меню налаштувань параметри «GPS», «Штам скорости» та «Звук радара» активні тільки при підключенні опціонального GPS модуля.

Налаштування Відео

Разрешение записи передней камеры	<i>Налаштування роздільної здатності запису з передньої відеокамери.</i> 1920x1080 30P 16:9 1280x720 30P 16:9
Настройка качества записи	<i>Налаштування якості зображення.</i> Высокое (висока якість) Хорошее (достатня якість) Нормальное (економне зображення: економія місця на карті пам'яті)
WDR	<i>Увімкнення/вимкнення функції WDR (широкий динамічний діапазон).</i>
Штамп	<i>Увімкнення/вимкнення відображення титрів на відео.</i>
LDWS+FCWS	<i>Увімкнення/вимкнення інтелектуальної системи контролю перетину смуги LDWS (Lane Departure Warning System) та контролю наближення автомобіля FCWS (Forward Collision Warning System).</i>
LDWS+FCWS Калибровка	<i>Калібрування інтелектуальної системи LDWS і FCWS. Щоб здійснити калібрування, сполучіть фіолетову лінію на дисплеї з лінією горизонту, використовуючи кнопки «Вгору» або «Вниз». Для переходу до налаштування наступної лінії натисніть кнопку MODE.</i> <i>Зіставте червону лінію з лінією межі між капотом та дорогою кнопками «Вгору» або «Вниз».</i>
Второй канал	<i>Налаштування роздільної здатності запису з задньої відеокамери.</i> 1920x1080 30P 16:9 1280x720 30P 16:9

Меню налаштувань

Основні налаштування

UA

Установка Дата/ Время	<i>Налаштування титрів дати та часу.</i>
Гос. номер	<i>Встановлення титрів користувача. Для переміщення між символами використовуйте кнопки «Вгору»/«Вниз»/ MODE.</i>
Форматирование	<i>Форматування карти пам'яті.</i>
Настройки по умолчанию	<i>Скидання налаштувань до заводських.</i>
Экран:Установки	<i>Налаштування яскравості та контрастності екрану.</i>
Дет. движения	<i>Увімкнення/вимкнення режиму роботи за датчиком руху. Для активації даної функції, відеореєстратор повинен знаходитись в режимі запису.</i>
Время выкл. экр	<i>Налаштування затримки вимкнення екрану. Выкл (вимкнення)/30 сек (секунд)/ 1 мин. (хвилини)/3 мин. (хвилини) При увімкненому налаштуванні «Заставка екрана» через заданий проміжок часу буде відображена заставка (поточні час/ дата, швидкість, стан запису та інша інформація).</i>
Цикл записи	<i>Налаштування тривалості записуваних відеороликів з циклічним перезаписом (хв). 1 мин/2 мин/5 мин/10 мин</i>
GPS	<i>Увімкнення/вимкнення функції збереження даних про розташування (у тому числі титрів GPS на відеозапису).</i>

Меню налаштувань

UA

Часовий пояс	<p>Вибір часового поясу.</p> <p>При використанні опціонального GPS-приймача час автоматично синхронізується з даними супутника. Для коректного відображення часу, встановіть поточний часовий пояс Вашого регіону.</p>
Чувствительность G сенсора	<p>Налаштування чутливості G-сенсора (0 – означає повне вимкнення).</p>
Выбор сцены	<p>Вибір режиму відеозапису.</p> <p>Выкл (вимкнення)/Ночь (нічна темрява)/Ночн. портрет (портрет в сутінках)/Спорт (стрімкий рух)/Ландшафт (пейзаж)/ Портрет (портрет)/Закат (захід сонця)/ Снег (сніг)/Цветы (барви квітів)/Огонь (вогонь)/Вода (вода)/Подсветка (підсвічування)/Подсв. Портрет (портрет з підсвічуванням)/Штатив (штатив)/Небо (небесна блакить)/Макро (макро)/Арена (сцена).</p>
Экспозиция	<p>Налаштування експозиції.</p>
Переворот видео	<p>Налаштування перевертання зображення на 180°. Рекомендується активувати функцію для відеокамер, встановлених в перевернутому положенні.</p> <p>Обе камеры (обидві відеокамери)/Передняя (передня)/Задняя (задня)/Выкл. (вимкнення)</p>
Штамп скорости	<p>Встановлення значення швидкості, при досягненні якого титри швидкості не будуть відображатися на відеозаписі.</p> <p>Від 20 до 170 з кроком 10 (км/г) або Виключено (постійне відображення титрів користувача).</p>
Громкость динамика	<p>Налаштування гучності динаміка.</p>

Меню налаштувань

UA

Режим парковки	<p>Активация данного режима позволяет использовать видеореєстратор для охоронної зйомки в припаркованому автомобілі. Після вимкнення живлення видеореєстратор зупиняє запис і відновлює його тільки при виявленні руху в кадрі. При відновленні живлення видеореєстратор перейде в стандартний режим запису автоматично.</p>
Заставка екрана	<p>Увімкнення/вимкнення режиму заставки екрану.</p> <p>В режимі паркування дана функція вимкнена по замовчуванню.</p>
Антисон	<p>Налаштування періодичності нагадування водієві про втому.</p> <p>1 час (година)/2 часа (години)/3 часа (години)/Выкл (вимкнення)</p>
Включить фары	<p>Увімкнення/вимкнення нагадування про необхідність увімкнути фари при недостатній освітленості.</p>
Звук радара	<p>Увімкнення/вимкнення голосових підказок Speedcam.</p>
Язык	<p>Вибір мови відображення меню.</p>
Версия ПО	<p>Поточна версія програмного забезпечення видеореєстратора.</p>

Для перегляду записів з відеореєстратора Ви можете використовувати кілька варіантів:



Рис. 16

1. Перегляд відеозаписів безпосередньо з меню відеореєстратора (на дисплеї). Для цього зупиніть запис натисканням кнопки REC/OK, потім перейдіть в режим перегляду відеозаписів натисканням кнопки MENU. Для вибору необхідного файлу використовуйте кнопки «Вгору»/«Вниз», для початку/зупинки відтворення - кнопку OK.

Під час відтворення за допомогою короткого натискання кнопок «Вгору»/«Вниз» Ви можете регулювати гучність, тривалого натискання - прискорити відтворення. Для зупинки прискореного відтворення натисніть кнопку MENU.

Примітка: При виборі відеоролика тривалим натисканням кнопки MENU виводиться підменю управління файлами. Ви можете видалити вибраний файл або налаштувати безперервне відтворення.

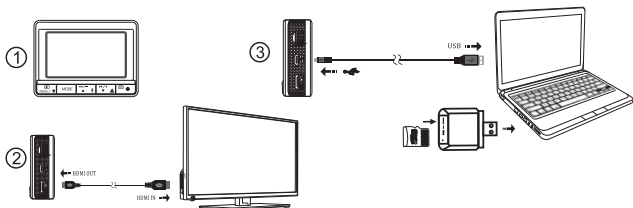
2. Перегляд відеозаписів на ТВ-моніторі. Для цього підключіть HDMI кабель до монітора та відповідного роз'єму на корпусі відеореєстратора.

3. Перегляд відеозаписів на ПК. Для цього підключіть USB кабель до ПК та відповідного роз'єму на корпусі відеореєстратора. Також Ви можете переглядати відеозаписи на ПК безпосередньо з SD карти пам'яті. Для цього вийміть карту пам'яті з відеореєстратора та встановіть її в картридер ПК.

Технічні характеристики

UA

Кут огляду відеокамер	160°
Роздільна здатність запису	1920x1080 30fps
	1280x720 30fps
Можливість повороту відеокамер	360° по горизонталі
Параметри відео	Відеокодек H.264, формат MP4
Запис звуку	Так, кожний канал
Вимкнення запису звуку	Так, з меню або натисканням кнопки на корпусі
Захист «аварійного» ролика	Так, по G-сенсору, натисканням кнопки на корпусі або виносної кнопки
Інтерфейс USB	Так
Інтерфейс HDMI	Так
Датчик руху	Так
Режим паркування	Так
Дисплей	Вбудований 2.7"
Підтримка карт пам'яті	micro SDXC до 128 Gb
Карта пам'яті в комплекті	Gazer micro SD 8 Gb Class 10 (опціонально)
Відображення титрів на відеозаписі	Так, титри дати/часу/місцезнаходження/швидкості/номера авто
Автоматичне увімкнення при подачі живлення	Так, в режим запису
Автоматичне вимкнення при відсутності живлення	Так/перехід в режим паркування
Циклічний запис відео	Так
GPS	Опціонально
Живлення	5В, БЖ 12-24В від автомобільної розетки

Об'єм 1-хвилинного запису

		Передня відеокамера	
		1080p	720p
Задня відеокамера	1080p	160МБ	120МБ
	720p	140МБ	100МБ



www.gazer.com